

FlexiSmoke™

WSC 520 / 540 / 560

Vejledning

Fra central version E5

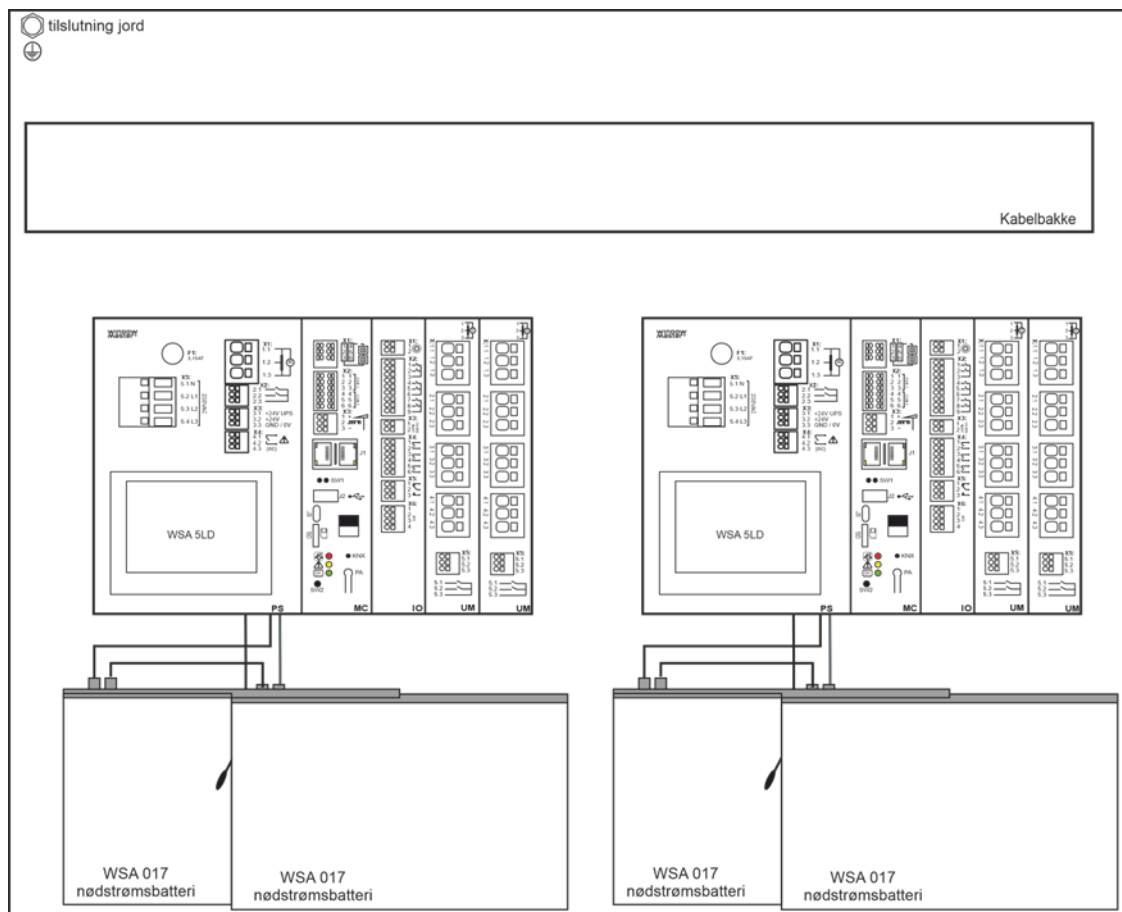

Tegningen viser WSC 540 KIUU KIUU

Til firmware version fra:

Brandcentral version	
E5	2.02

Den sidste version af dette dokument kan altid findes på vores hjemmeside.
Gem denne vejledning til slutbrugeren.

Scan QR-kode og se vor
instruktionsvideo om, hvordan
FlexiSmoke™ konfigureres



Indhold

1	Sikkerhedsforskrifter	4
1.1	Sikkerhed	4
1.2	230V AC	4
1.3	Nødstrømsbatterier	4
1.4	Anvendelsesområde	4
1.5	Kabeltræk og elektrisk tilslutning	4
2	Brandcentralens opbygning	4
2.1	Log in	6
2.1.1	PIN-koder og MAC-adresser	7
2.1.2	Mistet PIN-koder – nulstilling af centralen	8
2.2	ISO 21927-9 relaterede oplysninger	8
2.2.1	Adgangs niveauer	9
3	Centralvarianter	9
3.1	Antal motorlinjer, input og output ved kombination af de tre udvidelsesmoduler	10
3.2	Eksempler på FlexiSmoke™ brandcentraler	10
3.3	Maksimalt antal motorer per motorlinje der kan tilsluttes per modul	11
4	Moduler, tilbehør, reservedele	12
5	Tekniske data	13
6	Montage	15
7	Installation	15
7.1	Kabelføring	15
7.2	Tilslutning af kabler i centralen	15
7.3	Tilslutning af sikkerhedsjord og 230V AC	15
7.4	Installation af brandtryk, komforttryk og røgdetektor	15
7.5	Montering	15
8	Kabeldimensionering	16
8.1	Formel til beregning af max motorkabellængde	16
8.2	Kabellængdetabeller	16
8.2.1	Max kabellængde - ±24V standard motorer	16
8.2.2	Max kabellængde - MotorLink® motorer	17
8.2.3	Max kabellængde - Pyroteknisk detonator	17
9	Tilslutningsplan for WSC 520 / WSC 540 / WSC 560	18
10	Beskrivelse af moduler	19
10.1	WSA 5PS strømforsyningsmodul 20A	19
10.2	WSA 5MC overordnet kontrolmodul	22
10.3	WSA 5IO input/outputmodul	26
10.4	WSA 5UM universalmotormodul	27
11	Ledningsovervågning af motorer	29
11.1	Anvendelse af fremmede motorer	30
12	Nødstrømsbatterier	30
12.1	Måling af batteriladningsspænding	30
13	Touchskærm	31
13.1	Ikoner	31
13.2	Rotering af touchskærm	32
14	Konfiguration - hovedmenu	32
14.1	Motorlinjer - motorgrupper – røgzoner - eksempel	32
	Eksempel: Motorlinjer – Motorgrupper - Røgzoner	32
14.2	Motorlinje	33
14.2.1	Motorlinje - nummerering	33
14.2.2	Motorlinje - konfiguration	33
14.2.3	Farvekode – Motorlinje	34
14.3	Motorgruppe	34
14.3.1	Motorgruppe - konfiguration	34
14.3.2	Farvekode – motorgruppe	34
14.4	Brandtryk	35
14.4.1	Brandtryk – konfiguration	35
14.4.2	Farvekode – brandtryk	36
14.5	Røgzone	36
14.6	Lokalt input	37
14.6.1	Nummerering af lokalt input	37
14.6.2	Lokalt input – konfiguration	38
14.6.3	Anvendelse af Vind/Regn Sensorer - WLA 33x	39
14.7	Lokalt output	40
14.7.1	Nummerering af lokalt output	40
14.7.2	Lokalt output – konfiguration	40
14.8	Vejrstationstype	41
14.9	Følgestyling	42
14.10	Holdemagnet	43
14.11	Pyroteknisk detonator	44
14.12	Alarm udgang	44
14.13	CAN bus	45

14.14	Netværk	46
14.15	Feltbus	47
14.15.1	KNX-bus	47
14.15.2	BACnet	48
14.16	Konfigurationsfiler på SD	49
14.17	Konfigurationsfiler på USB	49
14.18	System	50
14.18.1	Service timer	50
15	Status - hovedmenu	51
16	Manuel betjening - hovedmenu	51
17	Mangler konfiguration - hovedmenu	52
18	Hardware-fejl - hovedmenu	52
18.1	Fejl på Strømforsyningen	52
18.1.1	Sprungne sikring – 20A flink	53
18.1.2	Sprungne sikring – 3,15A træg	53
19	Betjen andet WSA 5MC-modul - hovedmenu	53
20	Se alle detaljer - hovedmenu	54
21	Fjernstyring af FlexiSmoke™	54
22	Idriftsættelse og prøvekørsel	55
22.1	Brandventilationscentral fuldt installeret, uden driftsspænding	55
22.2	Med netspænding, uden batteri	55
22.3	Med netspænding, med batteri	55
22.4	Komforttryk	55
22.5	Brandtryk – WSK 50x	55
22.6	Nødstrømstest	55
22.7	Vind-/regnmelder	56
23	Vedligehold	56
23.1	Serviceaftale	56
23.2	Udskiftning af modulerne	56
23.2.1	Udskiftning af 5PS, 5IO og 5UM modulerne	56
23.2.2	Udskiftning af 5MC modulet	56
24	Komponenterklæring og EN-certifikat	57

1 Sikkerhedsforskrifter

1.1 Sikkerhed

Indbygning, installation, reparation og vedligeholdelse må kun udføres af fagfolk.

For at sikre pålidelig drift og undgå skader og ulykker, skal montage og installation udføres i henhold til denne vejledning.

Der kan opstå personfare ved elektrisk styrede vinduer:

1. de kræfter, der optræder ved automatisk betjening af vinduer, kan være så kraftige, at legemsdele kan blive klemt
2. vinduesmotorer (spindler) kan rage ind i rummet. Derfor skal der - inden idriftsættelsen af vinduesmotorerne - træffes foranstaltninger, der udelukker risikoen for, at personer kan komme til skade.

Hvis vinduer kan blive udsat for regn eller høj vindlast, anbefaler vi, at der forbindes en regn og/eller vindsensor til brandcentralen, således at vinduerne ved komfortventilation automatisk lukkes ved regn eller høj vindlast.

Brandcentralen skal monteres et sikkert sted, således den er beskyttet mod påvirkning fra brand og røg.

Brandcentralen skal monteres påbygget.

Brandcentralen har to energiforsyninger: 230V AC og nødstrømsbatterier.

Producenten er ikke ansvarlig for eventuelle skader, der skyldes uegnet anvendelse.

1.2 230V AC

230V AC kan forårsage død, svære legemsbeskadigelser eller betydelige skader på ting.

Tilslutningen af brandcentralen må kun udføres af fagfolk.

Centralen skal frakobles forsyningsspændingen før den åbnes, monteres eller opbygningen ændres.

Forsyningsspændingen til brandcentralen skal foregå via eksternt to eller flerpolet gruppeafbryder – se afsnit 7.1 'Kabelindføring'.

Gældende nationale forskrifter skal overholdes.

1.3 Nødstrømsbatterier

Nødstrømsbatterierne 2 stk. per 20A-sektion (dvs. WSC 520 = 2 stk., WSC 540 = 4 stk. og WSC 560 = 6 stk.) kan forårsage svære legemsbeskadigelser eller betydelige skader på ting.

Tilslutningen af brandcentralen må kun udføres af fagfolk.

Centralen skal frakobles nødstrømsforsyningen, før den monteres eller opbygningen ændres.

Gældende nationale forskrifter skal overholdes i forbindelse med installation og brug samt ved bortskaffelse af batterierne.

FORSIGTIG

Der er eksplosionsfare, hvis batterierne udskiftes med forkert type.

1.4 Anvendelsesområde

Brandcentralen er udelukkende beregnet til automatisk åbning og lukning af røgudtag, vinduer, lemme og døre.

Kontrollér altid om anlægget er i overensstemmelse med de gældende nationale forskrifter.

Vær særlig opmærksom på: vinduernes åbningstværsnit, åbningstid og åbningshastighed.

Kabeltværsnit er afhængigt af kabellængde og strømforbrug. Se afsnittet "Kabeldimensionering".

1.5 Kabeltræk og elektrisk tilslutning

Brandcentralen skal forsynes fra egen gruppe.

Kabelføring og -tilslutning iht. de nationale bestemmelser.

Fordelerdåser skal være tilgængelige for vedligeholdelsesarbejde.

Anlægget skal sikres mod uforsætlig tilslutning af strømmen.

Alle lavspændingsledninger (24 VDC) trækkes adskilt fra stærkstrømsledningerne.

Kabeltyper, -længder og -tværsnit skal være i henhold til de tekniske angivelser.

Kabelspecifikationen er vejledende. Det overordnede ansvar ligger hos installatøren.

Installation skal ske iht. gældende nationale forskrifter.

2 Brandcentralens opbygning

Sektion

FlexiSmoke™ brandcentralen leveres i tre størrelser: 20A, 40A eller 60A.

Brandcentralen er opbygget af 20A-sektioner, således WSC 520 indeholder én sektion, WSC 540 to sektioner og WSC 560 tre sektioner.

Moduler

Hver 20A-sektion indeholder strømforsyningsmodul WSA 5PS, overordnet kontrolmodul WSA 5MC samt 3 slots for indsættelse af udvidelsesmoduler. Det overordnede kontrolmodul WSA 5MC kan leveres med eller uden fieldbus interface til KNX eller BACnet IP.

Udvidelsesmodulerne input/output-modul WSA 5IO og universalmotormodulet WSA 5UM kan sættes i de 3 udvidelsesslot. Både ±24V standardmotorer og motorer med MotorLink® kan tilsluttes WSA 5UM. Modultype og antal kan frit vælges så de passer til brandcentralens ønskede funktion.

Moduler i en FlexiSmoke™ (eksempel med WSC 540)

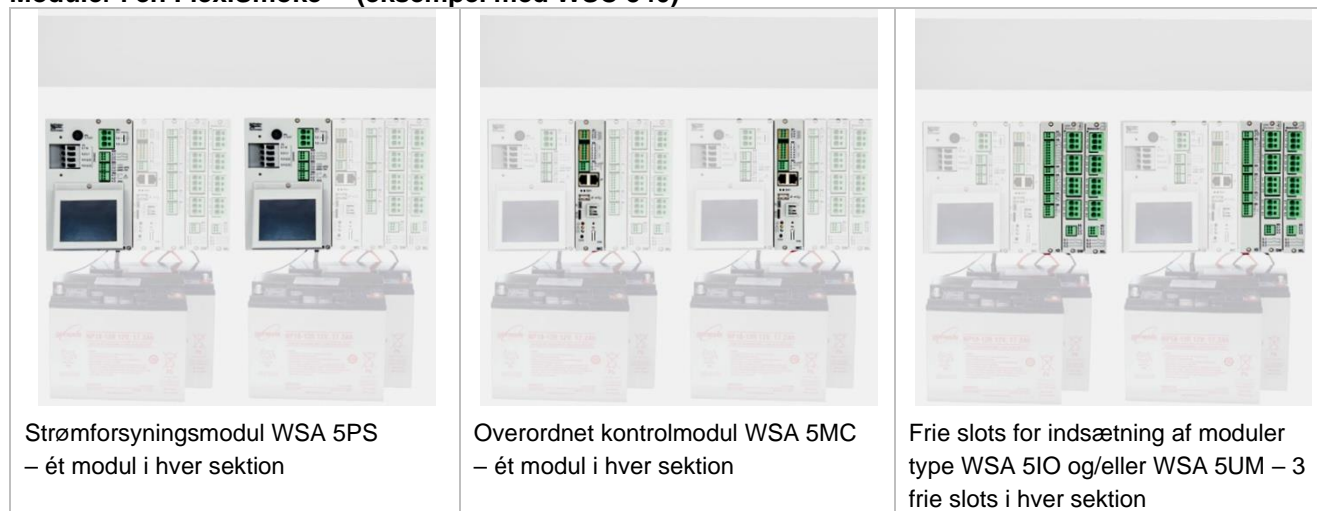

Sammensætning af moduler

Udvidelsesmodulerne sammensættes specifikt til den pågældende opgave.

Tre eksempler på modulvalg:

- 1 input/output-modul og ikke yderligere moduler
- 1 input/output-modul samt 1 universalmotormodul
- 3 universalmotormoduler

Modulerne indsættes i de tre slots 3, 4 og 5 i sektionen/sektionerne.

Centraler, der bestilles med WSA 5IO moduler, vil altid blive leveret med disse moduler monteret før WSA 5UM-modulerne. På en eksisterende central kan udvidelsesmodulerne dog monteres i vilkårlig rækkefølge.

Installation af moduler må kun udføres, når centralen er i er strømløs tilstand (batteri + strøm).

Brandcentralens varenummer angiver udvidelsesmodulernes type og placering i sektionen/sektionerne – se kapitlet "Centraltyper" for yderligere information.

Motorgrupper og motorlinjer

En motorgruppe består af en eller flere motorlinjer og alle motorer på motorlinjen betjenes samtidigt.

Hver 20A-sektion indeholder én 20A-motorlinje på WSA 5PS-modulet for tilslutning af $\pm 24V$ standardmotorer. Ønskes flere motorlinjer indsættes et eller flere motormoduler af typen WSA 5UM. Hvert motormodul har 4 motorlinjer, hvortil der enten kan tilsluttes $\pm 24V$ standardmotorer eller motorer med MotorLink®.

En 20A-sektion kan derfor maksimalt indeholde 13 $\pm 24V$ standard motorlinjer eller 12 MotorLink® motorlinjer tillige med 1 $\pm 24V$ standard motorlinje og motorernes samlede strømforbrug må ikke overstige 20A.

Sammenbygning af centraler

Systemet kan udvides ved at sammenbygge flere FlexiSmoke™ brandcentraler via et CAN-kabel. For yderligere information se kapitel 10.2.

Brandtryk

Til FlexiSmoke™ anvendes primærbrandtryk type WSK 50x. Brandtrykkene konfigureres og tildeles røgzoner via brandcentralens touchskærm.

Røgzone

Op til 10 uafhængige røgzoner kan implementeres i centralen.

Inputs

Alle inputs i FlexiSmoke™ brandcentraler kan konfigureres frit - det vil sige at, de kan tildeles funktioner på tværs af moduler og 20A-sektioner.

Ledningstræk

FlexiSmoke™ anvender busteknologi og det samlede ledningstræk for både brandtryk, røgdetektorer og betjeningstryk er derfor betydeligt reduceret i forhold til andre typer brandcentraler:

- brandtrykkene serieforbindes, hvorfor det ikke er nødvendigt at trække ledninger fra hvert eneste brandtryk og ned til brandcentralen
- betjeningstryk til komfortventilation og røgdetektorer kan tilsluttes direkte på brandtrykkene type WSK 501/502 i røgzonerne

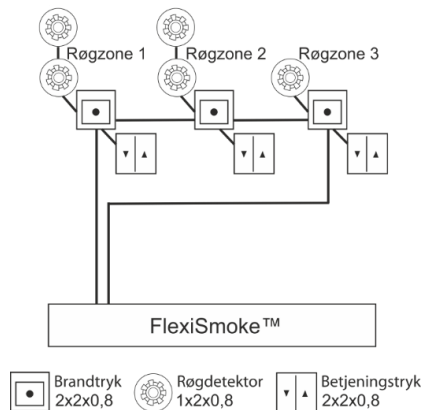

Systemeksempel med WSC 540

Brandcentral med 2 sektioner (2 x 20A) konfigureret til 5 røgzoner, med motortilslutning på i alt 20A i første sektion (røgzone 1 -2 - 3) og 3A i anden sektion (røgzone 4 - 5).

Komforttryk og røgsensorer er tilsluttet direkte til brandtrykkene type WSK 501/502 i røgzonerne, hvorfor behovet for kabelføring i bygningen er mindsket betragteligt.

Der er tillige tilsluttet vind-/regnsensor, så vinduerne i forbindelse med komfortventilation lukker ved høj vind og/eller regn.

Brandcentralen er tilsluttet ABA-anlæg via WSA 5IO-modulet.

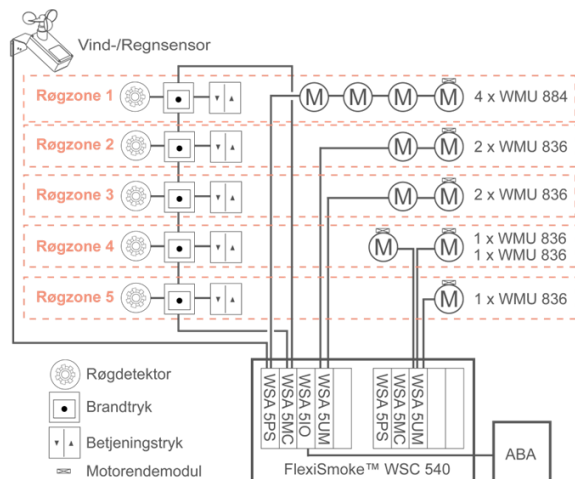

2.1 Log in

Adgangen til brandcentralen er opdelt i fem adgangsniveauer.

Niveau	Adgang til	Hvem har adgang
1	<u>Alle</u> Man kan se brandcentralen udefra med døren lukket og låst.	Alle.
2	<u>Betjening</u> Man kan åbne brandcentralens kabinet samt betjene touchskærmen for statusvisning samt manuel betjening af vinduer. Alle skærmens menuer med underliggende menuer kan ses, men der kan <u>ikke</u> ændres værdier.	Udvalgte personer med specialnøgle
3	<u>Nulstilling af servicetimer</u>	Udvalgte personer med specialnøgle og med pinkode til adgangsniveau 3. Pinkoden oprettes under idriftsættelsen. Oprettelse af PIN-kode til adgangsniveau 3, kræver adgang til adgangsniveau 4.
4	<u>Konfiguration</u> Man kan åbne brandcentralens kabinet samt betjene touchskærmen for statusvisning, manuel betjening af vinduer samt konfiguration og mulighed for at ændre fabriksindstillinger. Alle touchskærmens menuer og undermenuer kan ses og værdierne kan konfigureres. Adgangsniveau 4 er låst med PIN-kode, således der kun er adgang til niveauet, når PIN-koden tages.	Udvalgte personer med specialnøgle samt kendskab til PIN-koden til adgangsniveau 4. I produktionen gives hver sektion i en FlexiSmoke central en individuel niveau 4 PIN-kode. Se kapitlet "PIN-koder og MAC-adresser".
5	<u>Vedligehold</u> Administrativt overordnet niveau: der kan betjenes som på adgangsniveau 4 samt opdatere med ny software. Adgangsniveau 5 er låst med en fabriksindstillet PIN-kode.	Kun tilgængeligt for WindowMaster. Funktionen er låst med PIN-kode.

2.1.1 PIN-koder og MAC-adresser

Hver sektion i FlexiSmoke centralen har sin egen 8-cifrede PIN-koder til adgangsniveau 4 samt individuelle MAC-adresser. De individuelle standard niveau 4 PIN-koder, som centralen modtager i produktionen samt MAC-adresser, findes på en etiket i centralen.

Etiket med PIN-koder for adgangsniveau 4 og MAC-adresser for en WSC 560 central.

Section 1 pin code:54367867
Section 1 MAC:F4:B3:81:FF:FF:FF
Section 2 pin code:54367868
Section 2 MAC:F4:B3:82:00:00:00
Section 3 pin code:54367869
Section 3 MAC:F4:B3:82:00:00:01

Ved første idriftsættelsen af centralen, skal den individuelle produktions-PIN-kode bruges til at logge på og få adgang til centralens konfiguration.

Vi anbefaler, at centralens produktions-PIN-kode ændres til en ny kode for at sikre, at uautoriserede personer ikke kan få adgang til og ændre centralens konfiguration, hverken lokalt eller via WMaFlexiSmokeRemote.

De nye individuelle PIN-koder skal være på 8 karakterer. Koden bør nedskrives og opbevares et sikkert sted for at sikre, at centralen igen kan tilgås, når der er behov for det.

	<p>Brugeren er logget ind på adgangsniveau 2.</p> <p>For at komme til et andet adgangsniveau, skal koden for det respektive adgangsniveau indtastes.</p>
	<p>Indtast PIN-kode for f.eks. niveau 4.</p>
	<p>Brugeren er logget ind på adgangsniveau 4.</p> <p>Med adgang til niveau 4 er det muligt:</p> <ul style="list-style-type: none"> - At oprette en PIN-kode for adgangsniveau 3. Oprettelse af en PIN-kode til niveau 3 er valgfrit. - At ændre PIN-koden for adgangsniveau 4.



Log in kan konfigureres i:

<input checked="" type="checkbox"/> Se alle detaljer, Log in	
PIN 3: Servicetimer	<Min. 8 cifre>
PIN 4: Konfiguration	43214321
PIN 4: Produktionsværdi	43214321
Auto. logud-tid	600 s
	

Konfiguration af log ind

1. PIN 3: Service timer. Det gule "fejlikon" forsvinder når en kode er angivet. Hvis der ikke oprettes en PIN-kode for niveau 3, vil det gule fejlikon forblive vist.
2. PIN 4: Konfiguration. Ny PIN-kode der er oprettet f.eks. under idriftsættelsen. Hvis PIN-koden for niveau 4 ikke ændres, vil det gule fejlikon forblive vist.
3. PIN 4: Produktionsværdi. Standard PIN-kode der sættes i produktionen. Denne kode er også på etiketten i døren.
4. Auto. logud-tid (den tid adgangsniveauet skal være åbent inden automatisk låsning af niveauet)

Appendiks indeholder alle punkter, der kan konfigureres – se derfor appendiks for detaljeret forklaring.

Det er muligt at låse touchskærmen inden logud-tiden er udløbet ved at trykke på  og derefter på .

2.1.2 Mistet PIN-koder – nulstilling af centralen

Hvis den nye PIN-kode går tabt, kan centralen nulstilles til "fabriksindstilling" ved at holde knappen "SW2" nede og derefter trykke på "Reset alt" knappen.

"SW2" knappen skal holdes nede i 6 sekunder, efter "Reset alt" knappen er sluppet.

PIN-koden til adgangsniveau 4 vil nulstilles til PIN-koden sat i produktionen, og som er trykt på etiketten.

Hvis PIN-koden på etiketten ikke længere kan læses, kan koden udlæses af WindowMaster.

BEMÆRK, alle centralens parameter er ændret til deres "fabriksindstillede" værdier og centralen skal konfigureres igen fra bunden.

Vi anbefaler derfor at gemme en backup-fil af centralens konfiguration, så centralen nemt kan rekonfigureres efter en nulstilling.

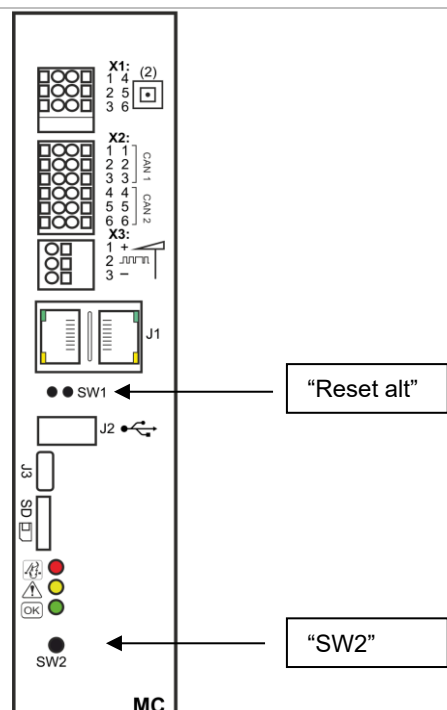

2.2 ISO 21927-9 relaterede oplysninger

Centralversion E5 er godkendt og certificeret iht. ISO 21927-9.

Følgende valgfrie angivelser som defineret i ISO 21927-9 punkt 5 er inkluderet

- Akustisk alarm
- Output til brandalarm
- Output til andre systemer end motorer
- Deadlock (type A) (genåbning af vinduerne hvert 2. min i 30 min.)
- Detektering af sammentræf
- Afhængighed af mere end ét alarmsignal
- Output til fejltilstande

Centralen er et ISO 21927-9 Type D panel.

Minimum 1 brandtryk af typen WSK 5xx skal installeres sammen med centralen for at centralen er i overensstemmelse med ISO 21927-9 standarden.

2.2.1 Adgangsniveauer

Niveau	Adgang til	Hvem har adgang
1	Offentlig Du kan se brandcentralen og brandtrykket udefra med lukkede og låste døre.	Alle
2	<i>Drift</i> Du kan åbne brandtrykket og nulstille systemet.	Udvalgt person, f.eks. vicevært med en særlig nøgle til brandtrykket.
3	<i>Konfiguration</i> Du kan åbne brandcentralen, betjene touchskærmen og se status, betjene vinduerne, samt ændre de forudindstillede værdier. Alle menuer og undermenuer kan ses og værdier kan ændres. ISO-Niveau 3 er låst med en PIN kode for centralniveau 4, så der kun er adgang til niveauet når koden for centralniveau 4 er indtastet.	Udvalgte personer med en særlig nøgle og udstyret med PIN-koden til centralniveau 4 kan få adgang til ISO-niveau 3 / autoriseret til at omkonfigurere og servicere centralen, f.eks. en uddannet tekniker. PIN-kode(r) findes på en etiket i døren af centralen.
4	<i>Vedligehold</i> Administrativt overordnet niveau: til drift på ISO-niveau 4 samt opdatering med ny software. ISO-niveau 4 er låst med PIN koden for centralniveau 5, så der kun er adgang til niveauet når koden for centralniveau 5 er indtastet.	En uddannet tekniker, med adgang til nøglen til centralen. Og som er autoriseret af WindowMaster til at opgradere centralens firmware og med en computer der kører opgraderingsprogrammet leveret af WindowMaster.

3 Centralvarianter

Varenummersammensætning						
Centralstørrelse	WSC 5xx	x	x	x	x	Ex
20A = WSC 520, 40A = WSC 540, 60A = WSC 560	5 --					
Modulvalg De fire nedenstående moduler skal defineres for hver 20A-sektion i brandcentralen - WSC 520 for én sektion, WSC 540 for to sektioner og WSC 560 for tre sektioner.						
Modulvalg: Overordnet kontrolmodul						
WSA 5MC NCO – uden fieldbusinterface		0				
WSA 5MC KNX – med fieldbusinterface til KNX/BACnet IP		K				
Modulvalg: Udvidelsesmoduler (alle tre udvidelsesmoduler <u>skal</u> defineres)*						
Første udvidelsesmodul (i slot 3, første frie slot i sektionen)						
Intet modul			0			
WSA 5IO – input-/output-modul			I			
WSA 5UM – motormodul for ±24V standard motorer eller motorer med MotorLink®			U			
Andet udvidelsesmodul (i slot 4, andet frie slot i sektionen)						
Intet modul				0		
WSA 5IO – input-/output-modul				I		
WSA 5UM – motormodul for ±24V standard motorer eller motorer med MotorLink®				U		
Tredje udvidelsesmodul (i slot 5, tredje frie slot i sektionen)						
Intet modul					0	
WSA 5IO – input-/output-modul					I	
WSA 5UM – motormodul for ±24V standard motorer eller motorer med MotorLink®					U	
Certificering / produktversionsnummer						
E = EN12101-10, ISO 21927-9						E
x = produktversionsnummer						x**

* Udvidelsesmodulrækkefølge: Vælges et Input-/output-modul indsættes dette i slot 3. Indsættes der yderligere moduler, indsættes input-/output-moduler før motormoduler.

** Kun centraler fra version E5 indeholder WSA 5UM moduler.

3.1 Antal motorlinjer, input og output ved kombination af de tre udvidelsesmoduler

I tabellen ses det antal motorlinjer og inputs der opnås per 20A-sektion, afhængig af hvilken kombinationen af de tre udvidelsesmoduler der indsættes.

Kombination af udvidelsesmodulerne	Antal				
	Motorlinjer ±24V standard	Motorlinjer (±24V standard eller MotorLink®)	Inputs x 2	Outputs (solid state)	Outputs (relæ) (nc+no)
000	1	0	1	1	0
I00	1	0	4	4	1
II0	1	0	7	7	2
III	1	0	10	10	3
IU0	1	4	5	4	1
IUU	1	8	6	4	1
IIU	1	4	8	7	2
U00	1	4	2	1	0
UU0	1	8	3	1	0
UUU	1	12	4	1	0

3.2 Eksempler på FlexiSmoke™ brandcentraler

Antal/type af motorgrupper samt øvrige funktioner	Udvidelsesmoduler	Varenummer
Eksempler med WSC 520		
1 ±24V standard motorlinje	ingen kommunikation ingen udvidelsesmoduler	WSC 520 0000 Ex
1 ±24V standard motorlinje og 4 universalmotorlinjer	1 x WSA 5UM universalmotormodul	WSC 520 0U00 Ex
1 ±24V standard motorlinje og 4 universalmotorlinjer samt KNX/BACnet IP-fielddbusinterface	1 x WSA 5MC overordnet kontrolmodul med KNX/BACnet IP 1 x WSA 5UM universalmotormodul	WSC 520 KU00 Ex
1 ±24V standard motorlinje, 4 universalmotorlinjer, KNX/BACnet IP-fielddbusinterface samt input-/output-modul	1 x WSA 5MC overordnet kontrolmodul med KNX/BACnet IP 1 x WSA 5IO input-/output-modul 1 x WSA 5UM universalmotormodul	WSC 520 KIU0 Ex
1 ±24V standard motorlinje, 8 universalmotorlinjer, KNX/BACnet IP-fielddbusinterface samt input-/output-modul	1 x WSA 5MC overordnet kontrolmodul med KNX/BACnet IP 1 x WSA 5IO input-/output-modul 2 x WSA 5UM universalmotormoduler	WSC 520 KIUU Ex
1 ±24V standard motorlinje, 8 universalmotorlinjer, samt KNX/BACnet IP-fielddbusinterface	1 x WSA 5MC overordnet kontrolmodul med KNX/BACnet IP 2 x WSA 5UM universalmotormoduler	WSC 520 KUU0 Ex
1 ±24V standard motorlinje, 12 universalmotorlinjer, samt KNX/BACnet IP-fielddbusinterface	1 x WSA 5MC overordnet kontrolmodul med KNX/BACnet IP 3 x WSA 5UM universalmotormoduler	WSC 520 KUUU Ex
Eksempel med WSC 540		
2 ±24V standard motorlinje, 16 universalmotorlinjer,	2 x WSA 5IO input-/output-modul 4 x WSA 5UM universalmotormoduler	WSC 540 0IUU 0IUU Ex
Eksempel med WSC 560		
3 ±24V standard motorlinje, 20 universalmotorlinjer, samt KNX/BACnet IP-fielddbusinterface	3 x WSA 5MC overordnet kontrolmodul med KNX/BACnet IP 5 x WSA 5UM universalmotormoduler	WSC 560 KU00 KUU0 KUU0 Ex

3.3 Maksimalt antal motorer per motorlinje der kan tilsluttes per modul

Tabellen viser det maksimale antal motorer, der kan tilsluttes per motorlinje, på ét modul afhængigt af modultypen. Det samlede strømforbrug af alle de tilsluttede motorer må maksimalt være 20A per sektion.

Motortype	Max. i alt 20A per sektion				
	WSA 5PS-modul 1 x 20A-motorlinje ±24V	WSA 5UM-modul 4 x 10A-universalmotorlinjer			
		±24V standard motorer per motorlinje	±24V standard motorer per modul	MotorLink® motorer per motorlinje	MotorLink® motorer per modul
WMS 409 xxxx 01	10	5	10	0	0
WMS 409-1	10	5	10	4	10
WMS 409-2	10	4	10	2	8
WMS 409-3	9	3	9	3	9
WMS 409-4	8	4	8	4	8
WMS 515	4	2	4	0	0
WMU 831 / 851-1	20	10	20	4	16
WMU 831 / 851-2	20	10	20	2	8
WMU 831 / 851-3	18	9	18	3	12
WMU 831 / 851-4	20	8	20	4	16
WMU 836-1	20	10	20	4	16
WMU 836-2	20	10	20	2	8
WMU 836-3	18	9	18	3	12
WMU 836-4	20	8	20	4	16
WMU 852-1	9	4	9	4	9
WMU 852-2	8	4	8	2	8
WMU 852-3	9	3	9	3	9
WMU 852-4	8	4	8	4	8
WMU 861-1	13	6	13	4	13
WMU 861-2	12	6	12	2	8
WMU 861-3	12	6	12	3	12
WMU 861-4	12	4	12	4	12
WMU 842 / 862 / 882-1	9	4	9	4	9
WMU 842 / 862 / 882-2	8	4	8	2	8
WMU 842 / 862 / 882-3	9	3	9	3	9
WMU 842 / 862 / 882-4	8	4	8	4	8
WMU 863 / 883-1	6	2	6	2	6
WMU 863 / 883-2	6	2	6	2	6
WMU 863 / 883-3	6	3	6	3	6
WMU 863 / 883-4	4	0	0	0	0
WMU 864 / 884-1	4	2	4	2	4
WMU 864 / 884-2	4	2	4	2	4
WMU 864 / 884-3	3	0	0	0	0
WMU 864 / 884-4	4	0	0	0	0
WMU 885-1	4	2	4	2	4
WMU 885-2	4	2	4	2	4
WMU 885-3	3	0	0	0	0
WMU 885-4	4	0	0	0	0
WMU 895-1	4	2	4	2	4
WMU 895-2	4	2	4	2	4
WMU 895-3	3	0	0	0	0
WMU 895-4	4	0	0	0	0

Motortype	Max. i alt 20A per sektion				
	WSA 5PS-modul 1 x 20A-motorlinje ±24V	WSA 5UM-modul 4 x 10A-universalmotorlinjer			
		±24V standard motorer per motorlinje	±24V standard motorer per modul	MotorLink® motorer per motorlinje	MotorLink® motorer per modul
WMX 503 / 504 / 523 / 526-1	40	20	40	4	16
WMX 503 / 504 / 523 / 526-2	40	20	40	2	8
WMX 503 / 504 / 523 / 526-3	39	18	39	3	12
WMX 503 / 504 / 523 / 526-4	40	20	40	4	16
WMX 803 / 804 / 813 / 814 / 823 / 826-1	20	10	20	4	16
WMX 803 / 804 / 813 / 814 / 823 / 826-2	20	10	20	2	8
WMX 803 / 804 / 813 / 814 / 823 / 826-3	18	9	18	3	12
WMX 803 / 804 / 813 / 814 / 823 / 826-4	20	8	20	4	16
WMD 820-1	20	10	20	4	16
WMD 820-2	20	10	20	2	8
WMD 820-3	18	9	18	3	12
WMD 820-4	20	8	20	4	16
WML 820/825	20	10	20	0	0
WML 860	20	10	20	4	16
WMB 801/802*	max. 4A tilsluttet på WMB'en	max. 4A tilsluttet på WMB'en		0	0
WMB 811 / 812* / **	20	10	20	2	8
WMB 01M / 02M***	0	0	0	2	8

* Det samlede strømforbrug gældende for motorlinjen må ikke overskrides
** Ved 2 låsemotorer per motorlinje skal det være én af hver type låsemotor : 1 x WMB 811 og 1 x WMB 812
*** Serviceindgangen på WMB 01M ignoreres og kan derfor ikke bruges. Ved 2 låsemotorer per motorlinje skal der være en af hver type låsemotor: 1 x WMB 01M og 1 x WMB 02M

4 Moduler, tilbehør, reservedele

Moduler	
Strømforsyningsmodul 20A samt 1 stk. motorendemodul WSA 510	WSA 5PS
Overordnet kontrolmodul uden fieldbusinterface	WSA 5MC NCO
Overordnet kontrolmodul med fieldbusinterface til KNX/BACnet-IP	WSA 5MC KNX
Input-/output-modul	WSA 5IO
Universalmotormodul for ±24V standard motorer og/eller MotorLink® motorer. Leveres 4 stk. motorendemodul WSA 510.	WSA 5UM
Tilbehør	
Nødstrømsbatteri 18Ah (2 x WSA 017 per 20A-sektion)	WSA 017
FlexiSmoke™ brandtryk primær med datakommunikation, plasthus. Med mulighed for tilslutning af komforttryk og røgmelder (kun 1 per linje). x=farve på hus: 1=rød, 2=gul, 3=grå, 5=orange	WSK 501 000x
FlexiSmoke™ brandtryk primær med datakommunikation, metalhus. Med mulighed for tilslutning af komforttryk og røgmelder (kun 1 per linje). x=farve på hus: 2=gul, 3=grå, 5=orange	WSK 502 000x
FlexiSmoke™ brandtryk primær med datakommunikation, plasthus. Ingen mulighed for tilslutning af komforttryk og røgmelder. x=farve på hus: 1=rød, 2=gul, 3=grå, 5=orange	WSK 503 000x
FlexiSmoke™ brandtryk primær med datakommunikation, metalhus. Ingen mulighed for tilslutning af komforttryk og røgmelder. x=farve på hus: 2=gul, 3=grå, 5=orange	WSK 504 000x
Røgsensor	WSA 311
Regnsensor	WLA 331
Regn/vindsensor	WLA 330

Regn/vindsensor, med pulsoutput	WLA 340
Vejrstation (kun med version E2 og E4)	WOW 600
Motorendemodul, 10stk	WSA 510
10k Ω -modstand, 10stk	WSA 501
ABA-modul	WSA 306
Kabler til CAN-tilslutning, 2x2x0,5mm ² , sælges i hele meter	WLL 501
Kabel til vind- og regnsensor WLA 340, 4m UV-resistent kabel 4 x 2 x 0,75mm ²	WLL 604
Kabler til komfortventilation – se separat datablad for yderligere info	WLL 7xx
Kabler til brandventilation – se separat datablad for yderligere info	WLL 8xx
Kabelforskrninger til brandcentraler	WSA 333
USB-stik til log-data, back-up og firmware updates	WCA 304
Betjeningstryk til 1 vindue eller 1 vinduesgruppe	WSK 110 0A0B
Betjeningstryk til 2 vindue eller 2 vinduesgrupper	WSK 120 0A0B 0A0B
Reserve dele	
Touchskærm for WSA 5PS-modulet	WSA 5LD
Bundkort for moduler, med top og bundplade	WSA 5BP
Mikro SD-kort til FlexiSmoke™, speciel industriel kvalitet	WSA 502
Sikkerhedslåsecylinder inkl. 2 nøgler til brandcentral	WSA 438
Ekstranøgle til brandcentral 1stk	WSA 439
Stik: 2 stk. 6-polet stik til CAN-bus samt 2 stk. 3-polet stik til brandtryk	WSA 540
Glasruder til brandtryk type WSK 501/502/503/504 5 stk.	WSK 397
Nøgler til brandtryk WSK 501 / 503, 5 stk.	WSK 398
Aflåseligt plasthus for brandtryk: x=farve på hus: 1 = rød, 2 = gul, 3 = grå, 5 = orange	WSK 399 000x

5 Tekniske data

Tekniske data	
Udgangsstrøm (nominel)	WSC 520: 20A / WSC 540: 40A / WSC 560: 60A
Motorudgangsspænding	Nominel spænding 24V DC ($\pm 15\%$) Hvilespænding ved 230V AC uden last 27,6V DC @ 20°C Rippel ved fuld last max. 6% (= 3,5Vpp)
Motorlinjer Motorgrupper Røgzoner	<u>Per 20A-sektion</u> max. 13 motorlinjer (1 x 20A $\pm 24V$ standard motorlinje samt 12 x $\pm 24V$ standard motorlinjer / MotorLink® motorlinjer) i max 13 motorgrupper samt max 13 røgzoner. Flere motorlinjer kan via softwaren indmeldes i samme gruppe.
Primærspænding	WSC 520: 1 x 230V AC ($\pm 10\%$) / 50Hz WSC 540: 2 x 230V AC ($\pm 10\%$) / 50Hz WSC 560: 3 x 230V AC ($\pm 10\%$) (400V AC) / 50Hz
Effektforbrug	WSC 520: min 2,5W ¹⁺² , typ. 2,8W ¹⁺³ . Ved fuld last 540W WSC 540: min 5,0W ¹⁺² , typ. 5,6W ¹⁺³ . Ved fuld last 1080W WSC 560: min 7,5W ¹⁺² , typ. 8,4W ¹⁺³ . Ved fuld last 1620W 1) ingen last: alt idriftsat men motorene kører ikke 2) min: 1 x brandtryk WSK 501/502+ 1 x røgsensor WSA 311 per 20A-sektion 3) ved fuld last: med 4 x brandtryk WSK 501/502 og 4 x røgsensor WSA 311 per 20A-sektion
Lækstrøm	WSC 520: Max 0,4mA @ 240VAC WSC 540: Max 0,8mA @ 240VAC WSC 560: Max 1,2mA @ 240VAC
Indkoblingsstrøm	WSC 520: 30A<0,05ms WSC 540: 60A<0,05ms [*] , WSC 560: 90A<0,05ms [*] [*]= 30A < 0,05ms på hver fase]
$\pm 24V$ skifte tid	min 500ms

Nødstrømsbatterier	WSC 520: 2 x WSA 017 (12V/17-18Ah) WSC 540: 4 x WSA 017 WSC 560: 6 x WSA 017 Levetid max 4 år, anvend kun originale WindowMaster nødstrømsbatterier	
Nødstrømsforsyning	>72 timer iht. EN 12101-10	
Opladeenhed (integreret i WSA 5PS modulet)	Ladespænding: 27,7 – 27,8 ved 20°C Ladestrøm: 3A, strømbegrænset	
Prioritet	Brandsignal har altid 1.prioritet	
Ledningsovervågning	±24V standard motorer med endemodul og røgdetektorer overvåges vha. hvilestøm. Motorer med MotorLink® og brandtryk overvåges vha. datakommunikation Nødstrømsbatterier overvåges vha. cykliske målinger	
LED-melding ved OK, fejl og alarm	Grøn Gul Rød	alt OK fejl alarm
Genåbning af motorer	hvert 2. minut i 30 minutter efter en BRAND-ÅBN (valgbart) (fabriksindstillet til <u>ikke</u> at genåbne)	
Tilslutningskabel	Motorer Øvrige komponenter	bøjeligt max 6 mm ² / massivt max 10 mm ² min 0,2mm ² / max 1,5mm ² Fleksible flertrådede ledere er kun egnet med påmonteret tulle.
Driftbetingelser	-5°C – +40°C, max 95% relativ fugtighed (ikke kondenserende) EN 12101-10: Funktionsklasse A, Driftbetingelsesklasse 1, med IP-værdi forhøjet til IP54	
Driftstid	ED 40% (4min. per 10 min.)	
Max tilladt strøm trukket fra batteriet, når den primære strømkilde er afbrudt	20,2A	
Max afbrydelsestid under omskiftning mellem strømkilder	2,0sec	
Brandtryk	Der kan tilsluttes op til 30 brandtryk type WSK 50x på WSA 5MC-modulet per 20A-sektion. På 10 af disse brandtryk type WSK 501/502, kan der tilsluttes røgdetektorer – op til 10stk per brandtryk. Der kan således maksimalt tilsluttes 100 røgdetektorer. Der kan tillige tilsluttes betjeningstryk for komfortventilation på alle brandtrykkene type WSK 501/502– der er ingen begrænsning på antallet af betjeningstryk. Røgmeldere og komforttryk kan ikke tilsluttes brandtryk af type WSK 503/504.	
Antal motorlinjer per modul	WSA 5PS WSA 5UM	1 x 20A motorlinje til ±24V standard motorer 4 x 10A motorlinjer til enten ±24V standard motorer eller MotorLink® motorer Bemærk: i alt max 20A på hver af brandcentralens 20A-sektioner
Materiale	Metalkabiner til påbygning	
Farve	Grå (RAL 7035)	
Størrelse	WSC 520: 400 x 600 x 210mm (BxHxD) WSC 540: 600 x 600 x 210mm WSC 560: 1000 x 800 x 210mm	
Vægt	WSC 520: 16,5kg u/batterier, 28,5kg m/batterier (2 x WSA 017) WSC 540: 24,5kg u/batterier, 48,5kg m/batterier (4 x WSA 017) WSC 560: 54kg u/batterier, 90kg m/batterier (6 x WSA 017)	
Kapslingsklasse	IP54	
Godkendelse / certificering	Godkendt og certificeret iht. EN 12101-10 og ISO 21927-9	
Levering	FlexiSmoke™ brandcentral (ABV-central) med WSA 501 10kΩ-modstand (pakke a 10 stk.): WSC 520 x1pk, WSC 540 x2pk, WSC 560 x3pk samt med 1 stk. motorendemodul WSA 510. Nødstrømsbatterier bestilles separat.	
Bestilles separat	Nødstrømsbatteri WSA 017 (12V/17-18Ah) – bestil 2 batterier per 20A-sektion	
Forbehold	Der tages forbehold for tekniske ændringer	

6 Montage

I forbindelse med montage og installation af brandventilationsanlæg skal de nationale regler følges.

Brandcentralen monteres på væggen gennem bagpladens Ø9mm montagehuller.

Monteres brandcentralen på anden vis, blændes montagehullerne med de 4 blændeplader således at IP-klassen bevares.

Døren er vendbar.

Drejes dørens skal de nye huller blændes med blændepladerne.

Brandcentralen skal monteres et sikkert sted, således den er beskyttet mod påvirkning fra brand og røg.

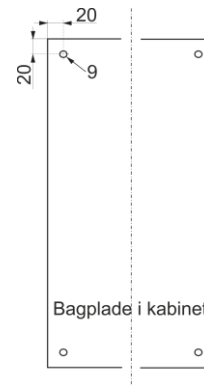

7 Installation

I forbindelse med installation af brandventilationsanlæg skal de nationale regler følges.

7.1 Kabelføring

Sikkerhedsforskrifterne i denne betjeningsvejledning skal følges nøje.

Vedrørende svagstrømskabedimensionering henvises til kapitel 8 "Kabeldimensionering". De i kabellængdetabellen angivne kabeltværsnit må ikke gøres mindre.

Kablerne føres ind i brandcentralens kabinet via toppladen og forskruningerne skal have minimum brandbarhedsklasse V-1 (IEC/EN 60695-11-20 / UL 94).

Alle brandventilationscentralens kabler (undtagen hovedforsyningskablet) er 24 VDC og skal føres separat i forhold til hovedforsyningskablet.

Ved kabelføring skal de gældende nationale forskrifter følges.

Forsyningsspændingen til brandcentralen skal foregå via eksternt to eller flerpolet gruppeafbryder – se tegning.

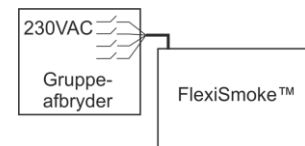

7.2 Tilslutning af kabler i centralen

Kabler tilsluttes i henhold til kapitel 9 "Tilslutningsplan for WSC 5xx", modulkapitlerne samt øvrige relevante afsnit i denne vejledning.

Vær opmærksom på, at tilslutningerne foretages korrekt - forkert tilslutning kan føre til fejlfunktioner i brandcentralen eller de eksterne produkter.

Installationen skal til enhver tid overholde de gældende forskrifter, normer og retningslinjer.

7.3 Tilslutning af sikkerhedsjord og 230V AC

Se kapitel 10 Beskrivelse af moduler – afsnit 10.1 punkt X5 for nærmere beskrivelse.

7.4 Installation af brandtryk, komforttryk og røgdetektor

Brandtryk og røgdetektorer installeres i henhold til de nationale regler.

Komforttryk monteres synligt og inden for rækkevidde.

7.5 Montering

Montering, installation, reparation og vedligeholdelse af brandventilationscentraler må kun udføres af fagfolk.

Forskrifter ved montering

I forbindelse med planlægning af installationen af et brandventilationsanlæg samt ved montering skal de nationale regler følges.

Forebyggelse af ulykker

Overhold de generelle bestemmelser om forebyggelse af ulykker for elektrisk betjente vinduer og døre og de nationale installationsregler.

BEMÆRK

Når metalkabinettet åbnes, ligger de strømførende dele frit.

Før indsætning/udtagning af moduler skal centralen frakobles forsyningsspændingen og nødstrømsbatterierne.

Retningslinjer ved montering / installation

- Overhold installationsvejledningen og de nationale retningslinjer
- stålskabet monteres på væggen således at der er fri adgang til skabet ifbm. serviceeftersyn
- kabler vælges i henhold til retningslinjerne i denne vejledning
- elkabler indføres via kabelforskrumning / membranpakning
- kabeltilslutning udføres i henhold til denne vejledning
- når centralen er installeret, vil nødstrømsbatterierne være opladet efter ca. 8 timer
- check samtlige af anlæggets funktioner

Kabeltræk til brandventilationscentral

Elektriske kabler skal altid lægges i overensstemmelse med de nationale regler.

8 Kabeldimensionering

Kabler skal trækkes i henhold til de til enhver tid gældende forskrifter.

8.1 Formel til beregning af max motorkabellængde

Max kabellængde = $\frac{\text{tilladte spændingsfald } 2V \text{ (UL)} \times \text{kobbers ledsevne (56)} \times \text{kabeltværsnit i mm}^2 \text{ (a)}}{\text{max. samlet motorstrøm per motorlinje i ampere (I)} \times 2}$

Eksempel

Max. motorkabellængde ved kabeltværsnit på 0,75mm² og 2A strømforbrug: $(2 \times 56 \times 0,75) : (2 \times 2) = 21\text{m}$

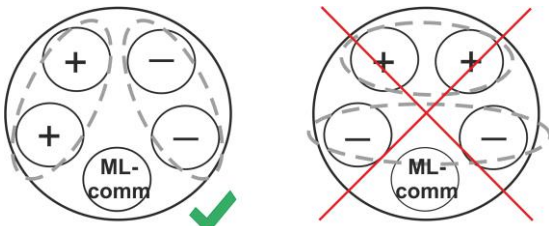
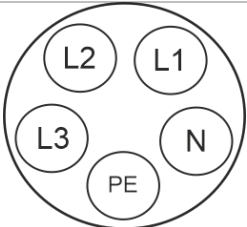
<p>Max. motorkabellængde Trukket fra brandventilationscentralen til den sidste tilslutningsdåse</p> <p>Max tilladt spændingsfald på kablet 2 Volt</p> <p>Samlet motorstrøm Summen af alle de tilsluttede motorers max. strømforbrug pr. motorlinje</p> <p>Motorkablet skal minimum have 3 ledere: 2 strømførende ledere /1 leder til overvågning/kommunikation.</p> <p>OBS PE-leder/den grøngule jordledning må ikke anvendes!</p>	<p style="text-align: center;">Ved 5-lederkabel og MotorLink®</p> <div style="text-align: center;">  </div> <p style="text-align: center;">ML-comm = MotorLink® kommunikation. Det frarådes at anvende paralleltrukne kabler</p>
<p>Ydermere når 5-lederkabel anvendes, skal afstanden mellem "-" og "Com" være den samme som afstanden mellem "+" og "Com".</p> <p>Dvs. anvendes f.eks. L2 som "Com" skal L1 og L3 anvendes til "+" og "-".</p>	<div style="text-align: center;">  </div>

8.2 Kabellængdetabeller

Maksimalt tilladte kabellængder fra brandcentralen til motorerne og pyroteknisk detonator under hensyntagen til kabeltværsnittet er vist i nedenstående tabeller for hhv. "±24V standard motorer", "MotorLink® motorer" og pyroteknisk detonator.

Inden valg af kabeltype se X1-X4 under kapitel WSA 5UM universal motormodul.

8.2.1 Max kabellængde - ±24V standard motorer

±24V standard motorer						
PE-leder/den grøngule jordledning må ikke anvendes						
Kabeltværsnit [a]	3-leder * 0,75mm ²	3-leder * 1,50 mm ²	5-leder * 1,50 mm ² 2 ledere parallel	3-leder * 2,50 mm ²	5-leder * 2,50 mm ² 2 ledere parallel	3-leder * 4,00 mm ²
Samlet motorstrøm [I]						
1A	42m	84m	168m	140m	280m	224m
2A	21m	42m	84m	70m	140m	112m
3A	14m	28m	56m	47m	93m	75m
4A	11m	21m	42m	35m	70m	56m
5A	8m	17m	34m	28m	56m	45m
6A	7m	14m	28m	23m	47m	37m
7A	6m	12m	24m	20m	40m	32m
8A	5m	11m	21m	18m	35m	28m
9A		9m	18m	15m	31m	25m
10A		8m	16m	14m	28m	22m
20A		4m	8m	7m	14m	11m

* Fleksible flertrådede ledere er kun egnede med påmonteret tykke. Max 1 leder / tykke per klemme.

8.2.2 Max kabellængde - MotorLink® motorer

Når der anvendes motorer med MotorLink® er den maksimale/totalte kabellængde 50m, uanset hvad resultatet af ovenstående formel er.

MotorLink® motorer						
PE-leder/den grøngule jordledning må <u>ikke</u> anvendes						
Kabel- tværsnit [a]	3-leder * 0,75mm ²	3-leder * 1,50 mm ²	5-leder * 1,50 mm ² 2 ledere parallel	3-leder * 2,50 mm ²	5-leder * 2,50 mm ² 2 ledere parallel	3-leder * 4,00 mm ²
Samlet motorstrøm [I]						
1A	42m	50m				
2A	21m	40m	50m			
3A	14m	28m	50m	47m	50m	
4A	11m	21m	42m	35m	50m	
5A	8m	17m	34m	28m	50m	45m
6A	7m	14m	28m	23m	47m	37m
7A	6m	12m	24m	20m	40m	32m
8A	5m	11m	21m	18m	35m	28m
9A		9m	18m	15m	31m	25m
10A		8m	16m	14m	28m	22m
20A		4m	8m	7m	14m	11m

Definition af total kabellængde

Den total kabellængde er defineret som summen af alle kabler fra MotorControllerens udgang til den sidste motor. Inklusiv kablet der er monteret på motoren.

F.eks. i tilfælde af 4 motorer med hver 5m kabel er den resterende kabellængde 30m.

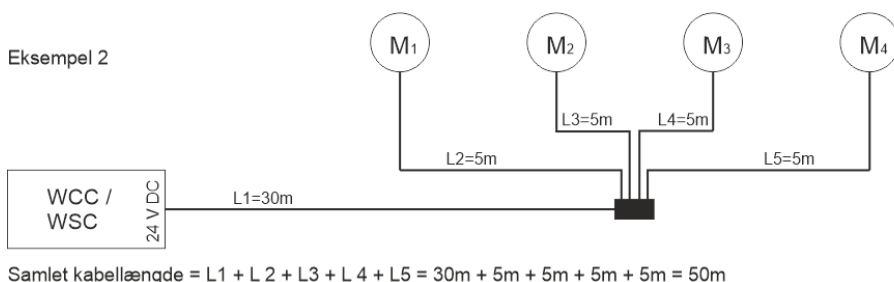
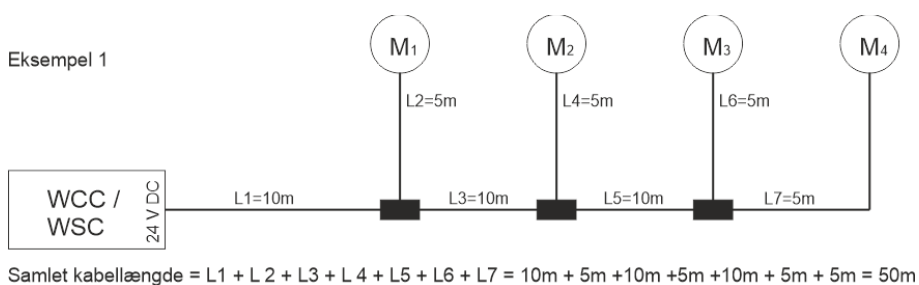

8.2.3 Max kabellængde - Pyroteknisk detonator**

Pyroteknisk detonator**						
PE-leder/den grøngule jordledning må <u>ikke</u> anvendes						
Kabel- tværsnit [a]	3-leder * 0,75mm ²	3-leder * 1,50 mm ²	5-leder 1,50 mm ² 2 ledere parallel*	3-leder * 2,50 mm ²	5-leder 2,50 mm ² 2 ledere parallel*	3-leder * 4,00 mm ²
Samlet motorstrøm [I]						
1A	42m	84m	168m	140m	280m	224m

* Fleksible flertrådede ledere er kun egnede med påmonteret tylle. Max 1 leder / tylle per klemme.

**FlexiSmoke™ er testet med Chemring type 1.3.

9 Tilslutningsplan for WSC 520 / WSC 540 / WSC 560

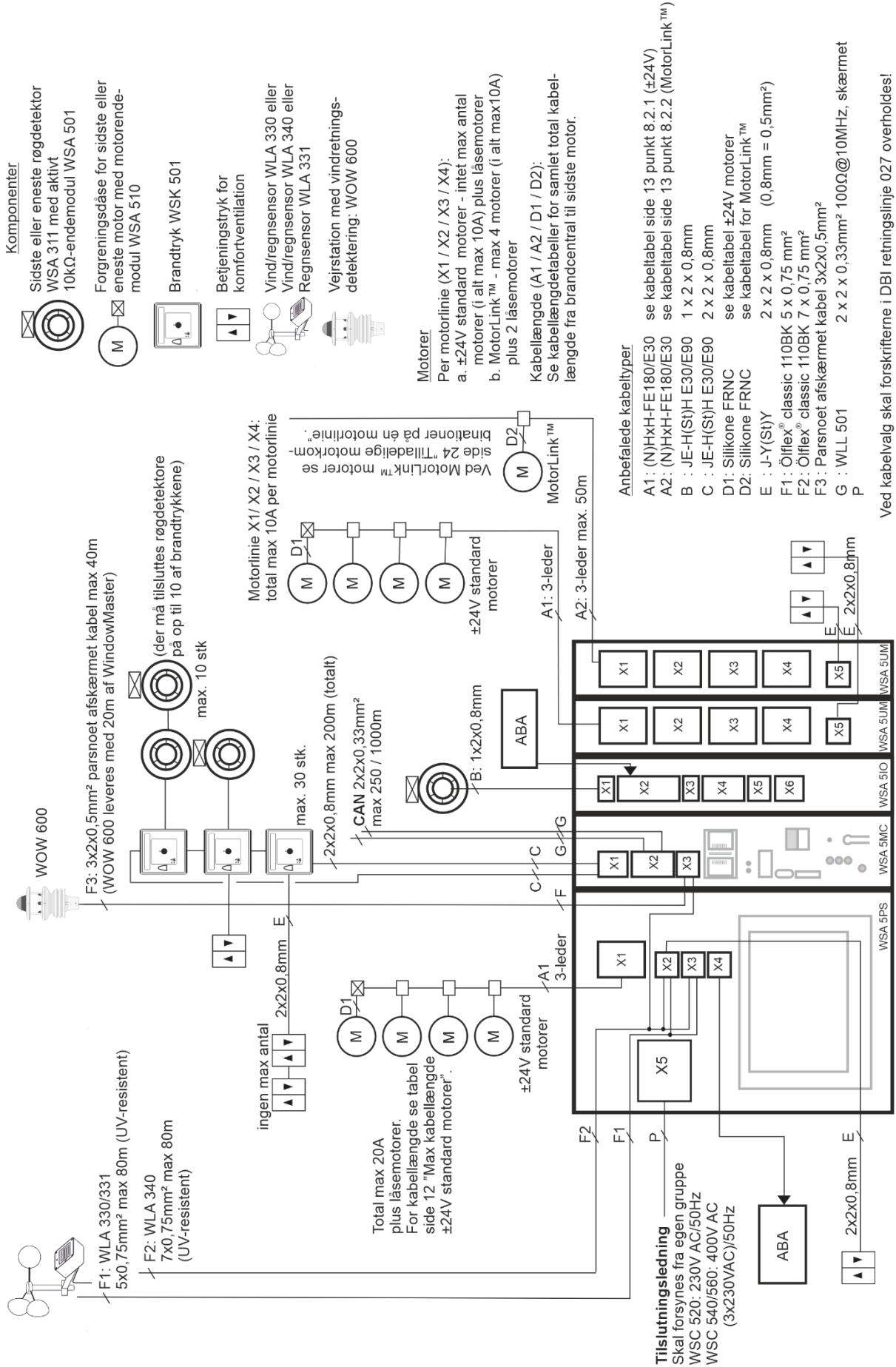

10 Beskrivelse af moduler

10.1 WSA 5PS strømforsyningsmodul 20A

I hver 20A-sektion er der monteret et WSA 5PS strømforsyningsmodul.

Modulet indeholder:

- 1 motorlinje (S1 X1) for ±24V standard motorer
- 2 frit konfigurerbare input til fx vind-/regnsensor WLA 330 eller til komfort betjeningstryk
- 1 output for hjælpespænding til sensorer
- 1 output for videregivelse af fejlsignal.
- tilslutning af primærspænding
- touchskærm, der anvendes til at konfigurere, idriftsætte og servicere

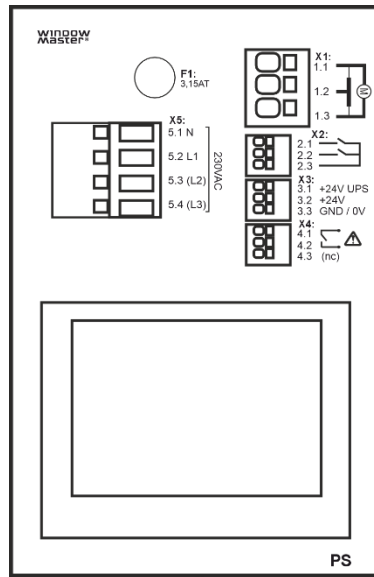

X1: 1.1 } motorlinje S1 X1, 20A
 1.2 } ±24V std. motor
 1.3 }

X2: 2.1 } Åbn
 2.2 } Luk } input
 2.3 } GND / 0V

X3: 3.1 +24V UPS } AUX power
 3.2 +24V }
 3.3 GND / 0V }

X4: 4.1 } fejlsignal til ABA
 4.2 }
 4.3 (nc) }

X5: 5.1 N } 230VAC } forsyningspænding
 5.2 L1 }
 5.3 (L2) }
 5.4 (L3) }

Tilslutning til nødstrømsbatterier

X1 For tilslutning ±24V standard motorer (i alt max 20A) samt låsemotorer type WMB 801/802/811/812/815/816/817/818. Alle motorer på motorlinje 'S1 X1' vil køre/blive betjent samtidigt. Tilslutning: ledningsdiameter bøjeligt kabel max 6 mm² / massivt kabel max 10 mm². Ledningslængde: se kapitlet "Kabeldimensionering".

Eksempler med 20A strømforbrug

- 20 stk. WMX 824-1
- 10 sæt á 2 stk. WMX 824-2
- 4 stk. WMU 885-1
- 2 sæt á 2 stk. WMU 885-2

Motortilslutning motorlinje S1 X1

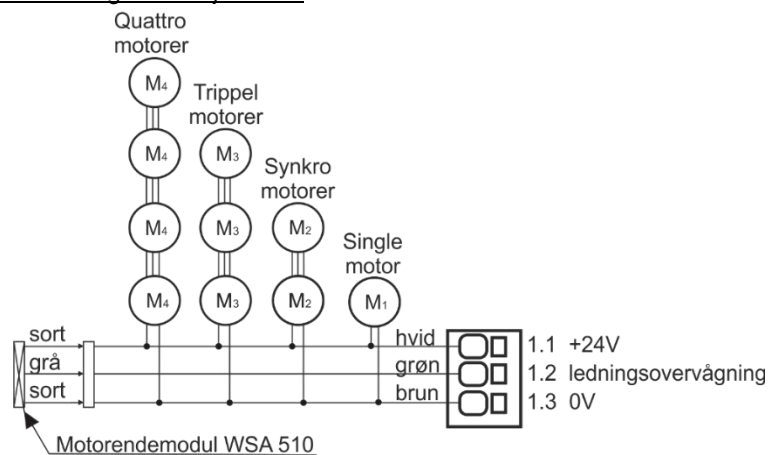

X2 For tilslutning af f.eks. vind/regnsensor type WLA 330 eller WLA 340, regnsensor WLA 331, betjeningstryk, ABA anlæg etc. For vindretningsafhængig brandventilation, se kapitel 10.2 afsnit X3. 5PS.X2 er potentialfri.

Data

- Input
- Input
- GND / 0V

Med de fabriksindstillede værdier er input:
 "Aktiv" hvis kontaktmodstanden er mindre end 4kΩ
 "Inaktiv" hvis kontaktmodstanden er større end 8kΩ.
 Ved værdier mellem 4 og 8kΩ vil resultat afhænge af forsyningspænding.
 Input har pull up ca. 1mA. (min 0,7mA, max 1,4mA).
 Input grænseværdien er fabriksindstillet til "1200" svarende til 6.2V, der fås ved ca. 6kΩ.
 Grænseværdien kan sættes i området 0..4095 bit, ca. 5.2mV/bit.

Input kredsløb simplificeret)

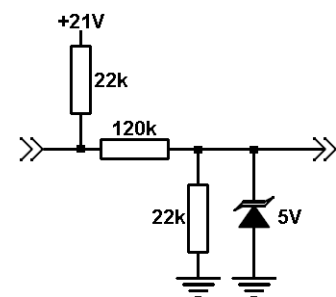

Eksempel 1: betjeningstryk og ABA

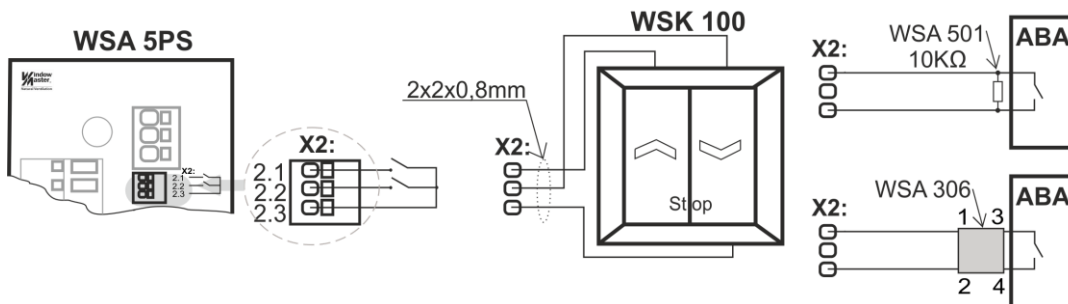

Anvendelse af Ledningsovervågning fx fra ABA

Anvendes der ikke ledningsovervågning, har en indgang kun én grænseværdi (G1).

Hvis indgangsspændingen er over denne værdi, er den inaktiv.

Hvis indgangsspændingen er under værdien, er den aktiv.

Ledningsovervågning Type "2"

Type "2" anvendes sammen med WSA 306.

Denne form for ledningsovervågning er den mest sikre, da den detekterer både afbrydelse og kortslutning.

Grænseværdierne 2,8V, 0,26V og 12V anvendes.

Ledningsovervågning Type "1"

Type "1" anvendes sammen med WSA 501.

Denne form for ledningsovervågning detekterer kun afbrydelse.

Grænseværdierne 2,8V og 12V anvendes.

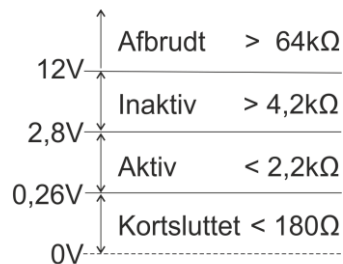

Grænseværdier konfiguration	Kortsluttet kredsløb	Aktiv	Inaktiv (*)	Afbrudt kredsløb
Kontakt (ingen overvågning)	-	< 2,8V (<2,2kΩ)	> 2,8V (>4,2kΩ)	
Type 1: Ledningsovervågning med WSA 501	-	< 2,8V (<2,2kΩ)	> 2,8V (>4,2kΩ)	> 12V (> 64kΩ)
Type 2: Ledningsovervågning med WSA 306	< 0,26V (< 0,18kΩ)	< 2,8V (<2,2kΩ)	> 2,8V (>4,2kΩ)	> 12V (> 64kΩ)
Manuelt	0V - 22V	0V - 22V		0V - 22V

Modstandsværdier baseret på 18V til 30V forsyningsspænding

(*) Kan ikke konfigureres

Eksempel 2 – vind/regn og regnsensorer

WLA 330 og WLA 331: sensorernes indstillinger sættes på sensoren.

WLA 340: sensorens indstillinger programmeres på brandcentralens skærm.

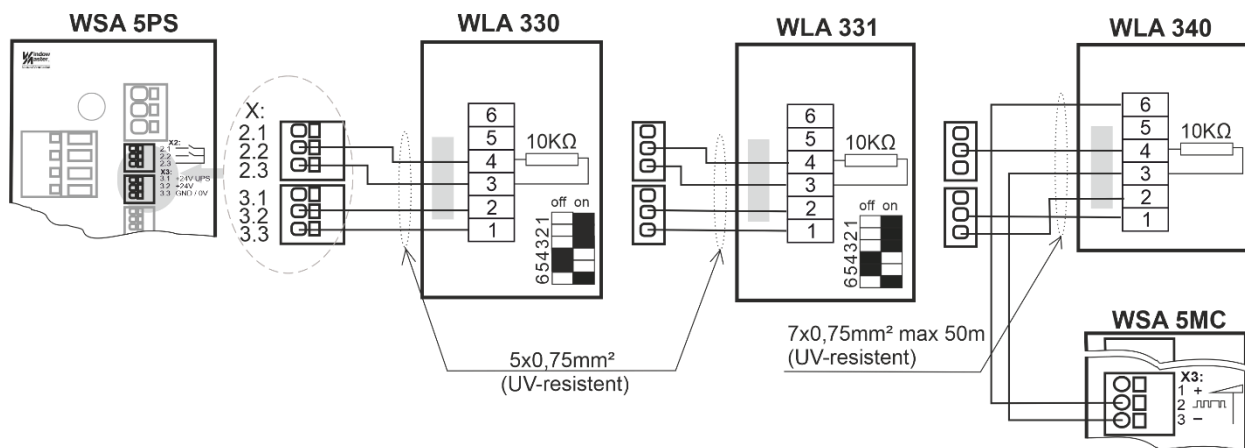

X3 Hjælpe-spænding til sensorer mv.

3.1 min. 18V max. 29V hjælpe-spænding med batteribackup, max strømtræk 50mA

3.2 min. 18V max. 29V hjælpe-spænding uden batteribackup, max strømtræk 200mA

3.3 GND / 0V

Anvend kun hjælpe-spænding med batteriback-up (X3.1), hvor det er strengt nødvendigt, da dette har indflydelse på batteriernes levetid.

X4 Solid state output for videregivelse af fejlsignal.
 Lukket = OK.
 Åben = Fejl

En fejl skal vare minimum 20 sekunder før relæet indikere fejl.

Data
 Max spænding: 30 Vp (peak)
 Max strøm: 150 mA
 Typisk On-modstand: 4,7 Ω
 Max On-modstand: 8 Ω
 Max Skiftehastighed: 2 ms

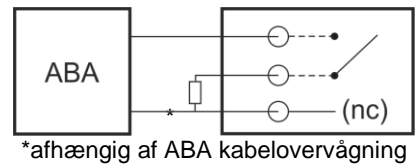

X5 Tilslutning af forsyningspænding:
 WSC 520: 230V AC
 WSC 540: 2x230V AC, kabeltilslutning foretages i den første 20A-sektion
 WSC 560: 3x230V AC, kabeltilslutning foretages i den første 20A-sektion

Tilslutning: ledningsdiameter max 2,5 mm²

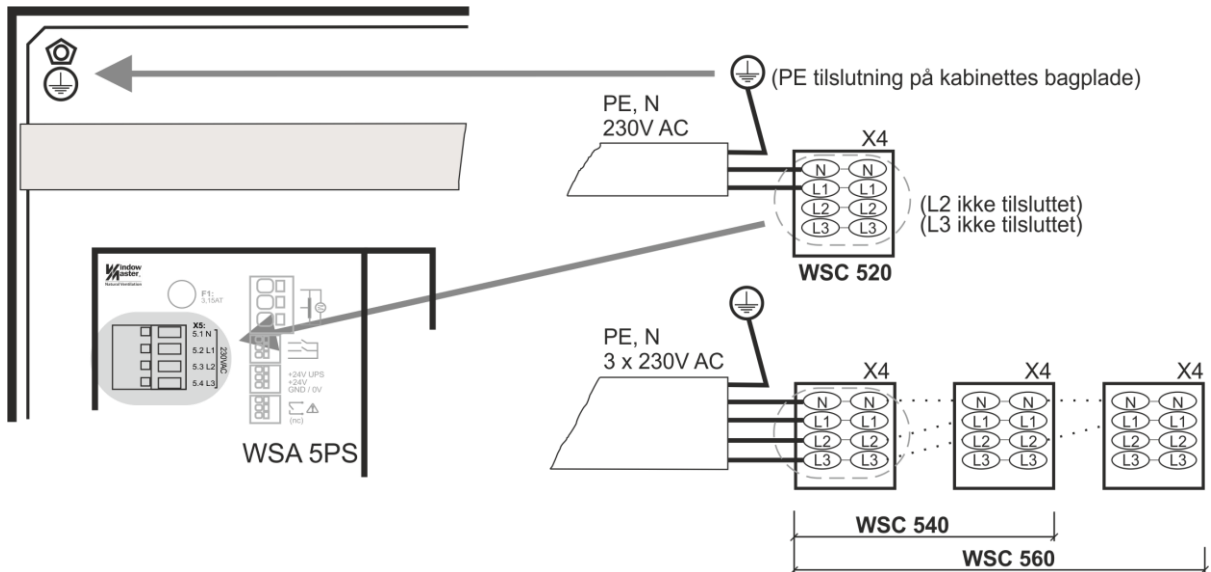

F1 Netsikring 3,15A træg

10.2 WSA 5MC overordnet kontrolmodul

I hver 20A-sektion er der monteret et overordnet kontrolmodul WSA 5MC.

Modulet leveres med eller uden fieldbus-interface til KNX eller BACnet (BACnet IP).

Modulet indeholder blandt andet:

- input for brandtryk type WSK 50x
- CAN-bustilslutning for sammenbygning af flere brandcentraler
- 1 input for vejrstation med vindretningsdetektering
- 3 LEDs for visning af brandcentralens status
- input for fieldbus til KNX (kun hvis modulet har fieldbusinterface)

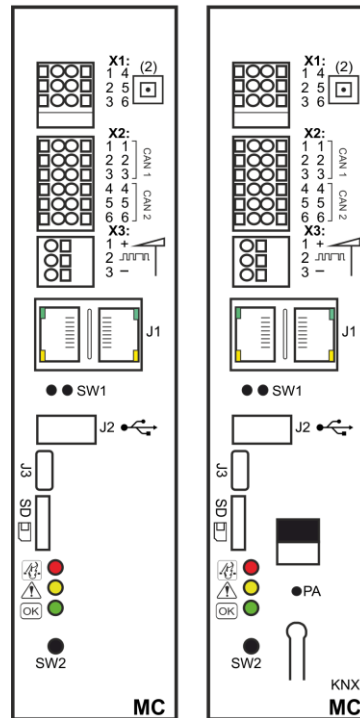

X1:	Brandtryksbus 1	Brandtryksbus 2
1.1	24V	1.4 24V
1.2	Lin	1.5 Lin
1.3	GND/0V	1.6 GND
X2:	2.1 CAN 1 GN	2.2 CAN 1 low
2.3	CAN 1 high	2.4 CAN 2 GN
2.5	CAN 2 low	2.6 CAN 2 high
X3:	3.1 24V	3.2 kommunikation
	3.3 GND / 0V	
J1:	2 x Ethernet	
SW1:	reset alt	
J2:	USB host	
J3:	USB device	
SD:	SD-microkort	
KNX:	KNX-tilslutning	
LED1/2/3:	status på brandcentral	
PA:	knap for skift mellem normaliseringsmode for at overvåge KNX adresse	
SW2:	(benyttes ikke)	

X1 For tilslutning af brandtryk type WSK 50x.

Data

Brandtryksbus 1

- 1.1 24V
- 1.2 LIN1 (kommunikation)
- 1.3 LIN1 GND / 0V

Brandtryksbus 2

- 1.4 24V
- 1.5 LIN2 (kommunikation)
- 1.6 LIN2 GND / 0V

$I_{max} = 64\text{mA}$ ved 30 brandtryk og 100 røgdetektorer

Brandtrykkene er overvåget og tilslutningen af brandtrykkene afhænger derfor af antallet af røgzoner.

Brandtryk kan altid forbindes i ring, men skal som minimum:

- ved 1 røgzone - forbindes til brandtryksbus 1
- ved 2 røgzoner - forbindes til brandtryksbus 1 hhv. brandtryksbus 2
- ved 3 eller flere røgzoner - forbindes i ring

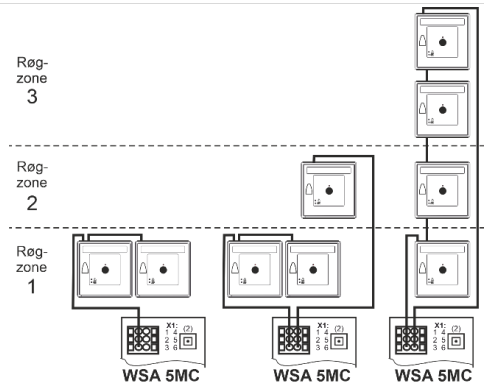

Røgsensor og betjeningstryk tilsluttes på brandtryk WSK 501/502.

Per 20A sektion kan der tilsluttes max 30 brandtryk.

På max 10 af disse 30 brandtryk kan der tilsluttes røgdetektorer type WSA 311 – og max 10 røgdetektorer per brandtryk.

Der kan således tilsluttes i alt 100 røgdetektorer per 20A-sektion.

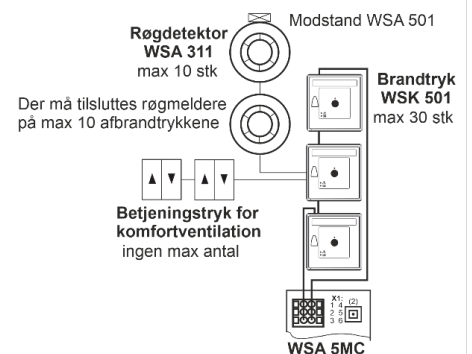

Eksempel

3 røgzoner hvor der i alt er tilsluttet 2 brandtryk WSK 501/502, 1 brandtryk WSK 503/504, 3 røgdetektorer WSA 311, 2 modstande WSA 501 samt 3 betjeningstryk.

Eksempel

Komponenter

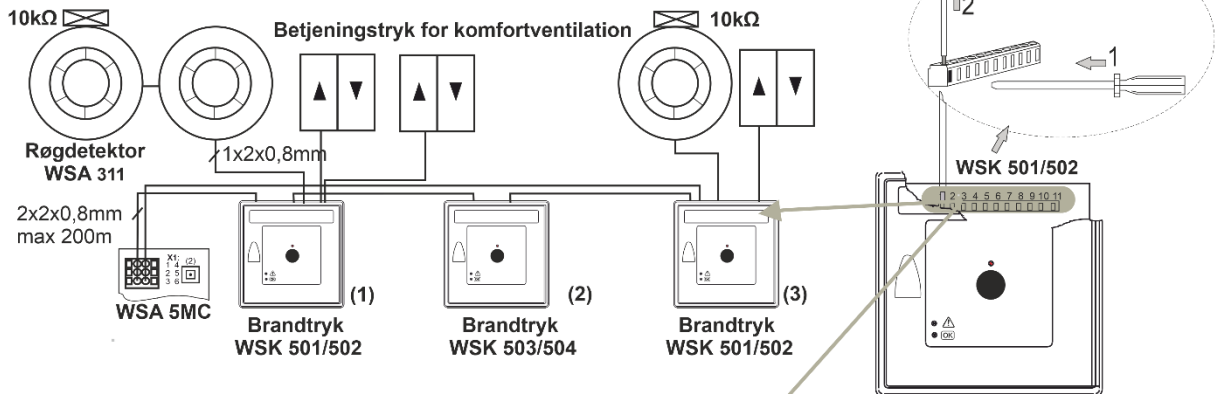

Tilslutningsplan

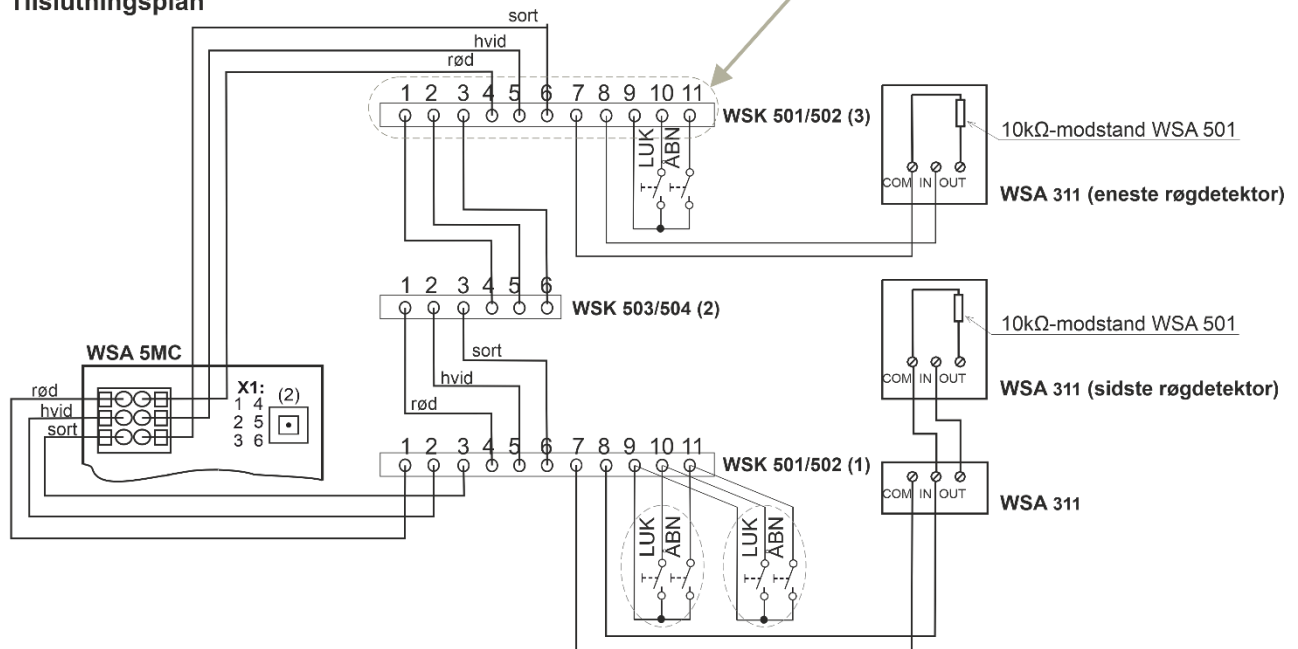

Bemærk:

WSA 501 10kΩ-modstand:

- indsættes **ALDRIG** i brandtrykket men **ALTID** i den sidste eller eneste røgmelder
- indsættes **IKKE**, hvis der ikke er tilsluttet røgmelder

Se afsnit 9 "Tilslutningsplan for WSC 5xx" for kabeltyper og -længder

Tilslutning af forskellige typer af røgdetektorer til FlexiSmoke™

		Røgdetektortype			
		WSA 300	WSA 311	Hekatron MSD 523 (max 5 stk)	Hekatron SSD 521/a (WSA 200 6101)
Tilslut til WSA 5IO	X1,1	L1 In	In +	2	2
	X1,2	L2	Com -	1	1
Tilslut til WSK	p 7	L2	Com -	1	1
	p 8	L1 In	In +	2	2
Forbind ALTID 10 KOhm imellem		L2 og L1 Out	Com - og Out +	1 og 3	1 og 3

X2 Flere FlexiSmoke™ brandcentraler kan sammenkobles via X2.
Der kan sammenkobles op til i alt 31 20A-sektioner.

Centralerne sammenkobles via X2 på den sidste 20A sektion i central x til den første 20A sektion i central x+1 - se afsnit 9 "Tilslutningsplan for WSC 5xx" og nedenstående tegning. CAN-kablet mellem to brandcentraler må maksimalt være 250m og den samlede kabellængde må maksimalt være 1000m.

Når centralerne er monteret i samme røgzone, sammenkobles via CAN1.

Hvis centralerne er monteret i to eller flere røgzoner, sammenkobles via CAN1 og CAN2 i separate kabler.

På modulbundkortet i hver 20A-sektion er monteret en rød DIP-switch, der er fabriksindstillet på OFF.

Ved sammenkobling af flere centraler skal switchen på den første 20A-sektion i den første brandcentral samt switchen på den sidste 20A-sektion i den sidste central indstilles på ON.

Data

- 2.1 CAN1 GND
- 2.2 CAN1 L
- 2.3 CAN1 H
- 2.4 CAN2 GND
- 2.5 CAN2 L
- 2.6 CAN2 H

Kommunikation:	Lukket CAN 2.0B network
Datahastighed:	10 kb/s
Sammenkobling:	skærmet CAN-kabel (f.eks. kabel type WLL 501 - se tilbehørslisten)
Isolation:	galvanisk adskilt
Kabelimpedans:	100Ω ved 10MHz
Termineringsmodstand:	120Ω (se nedenstående eksempel med DIP-switch-indstillinger)
Kabeldimensioner:	2 x 2 x 0,33mm ²

Afstand mellem sammenkoblede brandcentraler

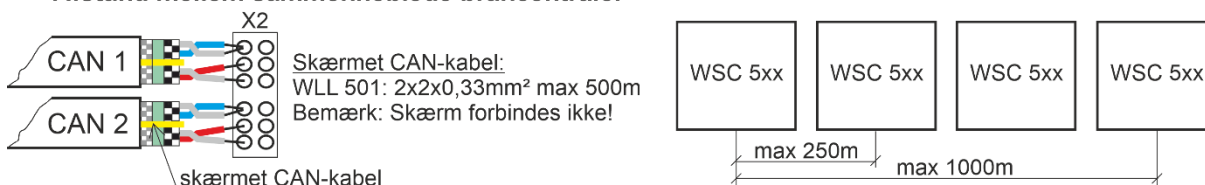

Eksempel: sammenkoblede brandcentraler i samme røgzone

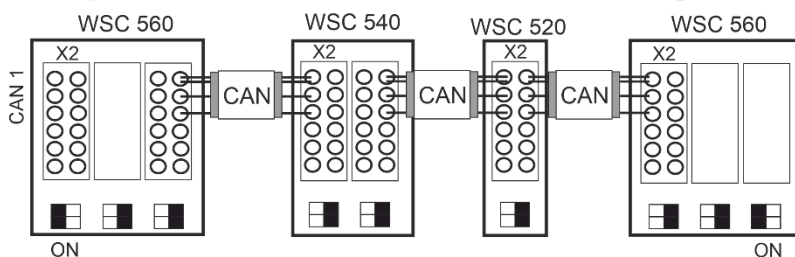

Første og sidste bus-terminering skal være ON.

Eksempel: sammenkoblede brandcentraler i flere røgzoner

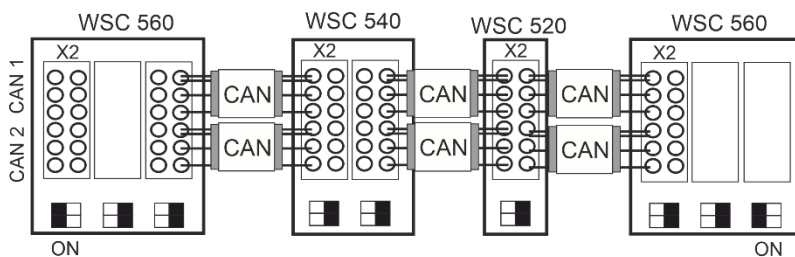

Første og sidste bus-terminering skal være ON.

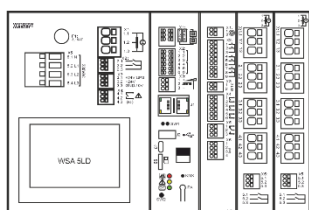

- DIP-switch indstillet på ON / ON
- DIP-switch indstillet på OFF / OFF (fabriksindstilling)
- DIP-switchen er monteret på højre side af modulbundkortet

X3 For tilslutning af intelligent vejrstation (vindretningsbestemt ventilation).

Vejrstationstypen konfigureres på touchskærmen og kan bestå af enten: WOW 600 (vejrstation) eller WLA 340 (vindhastighed og regnsensor).

Vejrstationen kan endvidere suppleres med en mast samt gavlblas (leveres ikke af WindowMaster).

Data

3.1 Min 18V max 29V (afhænger af driftstilstand: nettilslutning / nødstrømsbatterier). I_{max} = 8mA

3.2 Kommunikation

3.3 GND / 0V

Da vejrstationen er overvåget ved kommunikationen samt ved timeout (vind uden tid) vil en eventuel ledningsfejl blive registreret.

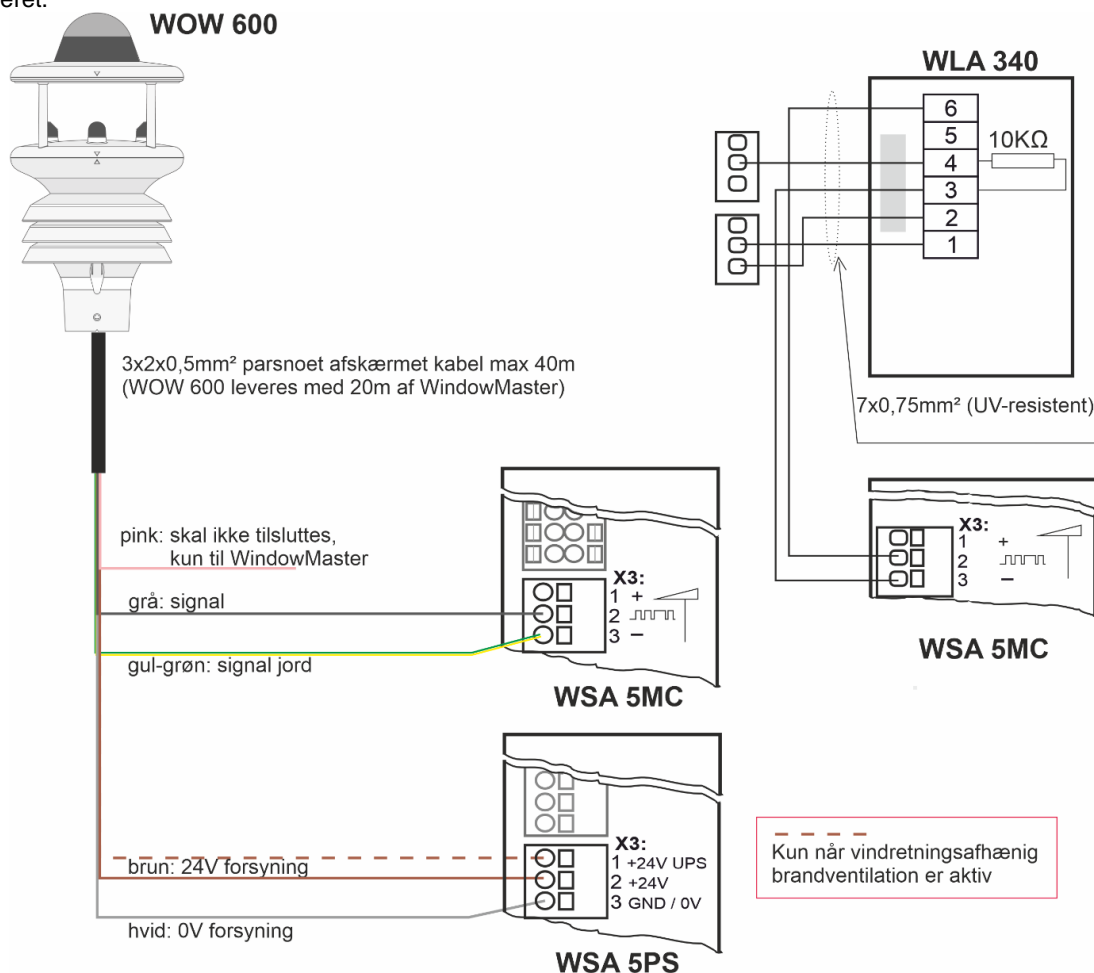

WOW 600 leveres med 20m kabel. Kablet kan øges til 40m. Det medleverede kabel kan anvendes frem til dampspærre. Efter dampspærren kan der være krav om brandsikre kabler, så man skal sikre sig at installationen overholder gældende nationale retningslinjer.

J1	Ethernet forbindelse til fjernkonfiguration og BACnet IP-kommunikation *
SW1	Genstart alt Ved at aktivere SW1 genstartes WSC 5MC-modulet i den denne sektion (konfiguration mistes ikke) *
J2	USB host. Anvendes til at gemme konfigurationerne på USB-stik. *
J3	Mikro-USB indgang (forberedt for senere udvidelser) *
SD	SD-Mikrokortindgang. * Anvendes til logfil og back-up af centralens konfiguration. Kortet bør IKKE fjernes.
LED	<u>Viser brandcentralens status</u> rød = alarm gul = fejl grøn hurtige blink = alt OK (CPU arbejder), grøn konstant = CPU-kommunikation stoppet (evt. reset eller kontakt WindowMaster)
KNX	Tilslutning af KNX kommunikationsbussen (findes kun på modulet WSA 5MC KNX) *
PA	KNX Knap for skift mellem normal KNX drift og adresseringsmode
SW2	Kontakt uden funktion (forberedt for senere udvidelser)
*	J1, SW1, J2, J3, SD, KNX: Når der køres på nødstrømsbatterier, lukkes disse funktioner ned

10.3 WSA 5IO input-/outputmodul

WSA 5IO-modulet indeholder:

Inputs:

- 1 tilslutning for ekstern røgdetektor
- 3 frit konfigurerbare inputs for tilslutning af fx betjeningstryk for komfortventilation eller ABA-anlæg
- 1 24/48V ABA – anvendes primært i Frankrig

Outputs

- 3 stk. frit konfigurerbare solid state outputs
- 1 frit konfigurerbart potentialfri output fx for tilslutning til ABA eller andre systemer

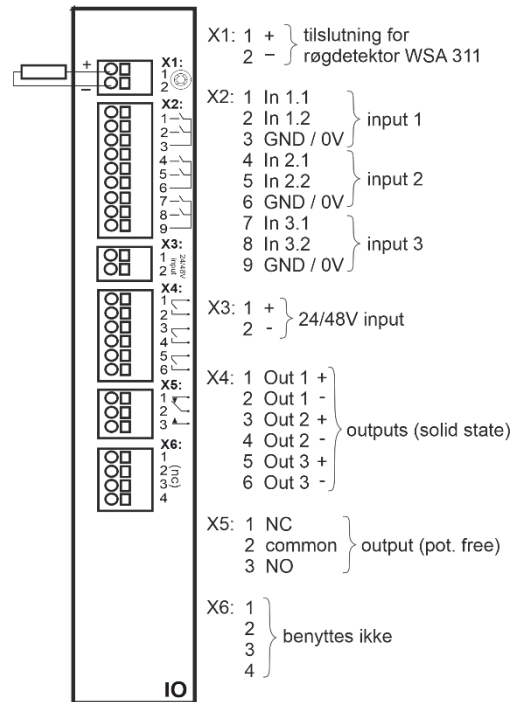

- X1** For tilslutning af røgdetektor type WSA 311 og WSA 300.
I_{max} = 3,4mA

Tilslutning af WSA 311

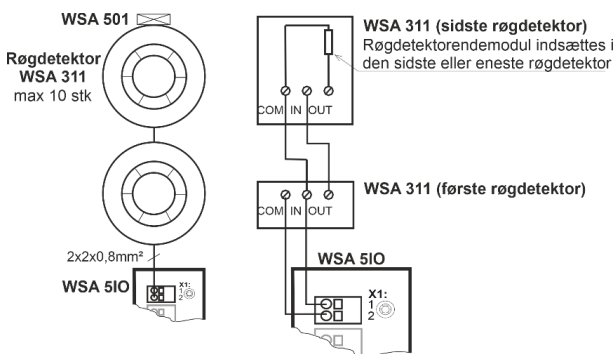

Tilslutning af WSA 300

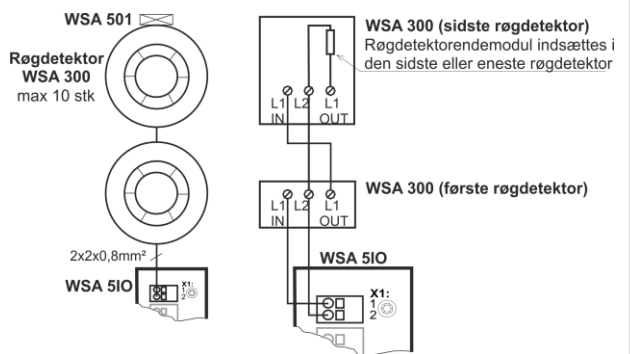

For tilslutning af anden type røgdetektor se eksemplet under 10.20.

- X2** 3 gange 2 frit konfigurerbare inputs. 5IO.X2 er potentialfri.

Input 1

- 2.1 input 1.1
- 2.2 input 1.2
- 2.3 GND 1 / 0V

Input 2

- 2.4 input 2.1
- 2.5 input 2.2
- 2.6 GND 2 / 0V

Input 3

- 2.7 input 3.1
- 2.8 input 3.2
- 2.9 GND 3 / 0V

Tilslutningseksempler: komforttryk og ABA

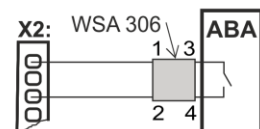
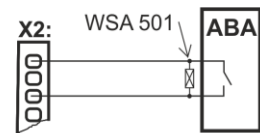
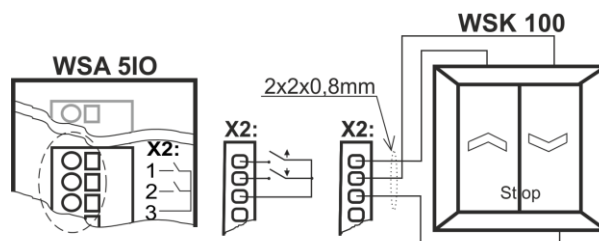

ABA er vist med ledningsovervågning type 1 hhv. type 2:

Ledningsovervågning Type "1"

Type "1" anvendes sammen med WSA 501. Denne form for ledningsovervågning detekterer kun afbrydelse.

Ledningsovervågning Type "2"

Type "2" anvendes sammen med WSA 306. Denne form for ledningsovervågning er den mest sikre, da den detekterer både afbrydelse og kortslutning.

Se kapitel 10, afsnit 10.1, punkt X2 for detaljeret forklaring omkring input muligheder, ledningsovervågning osv.

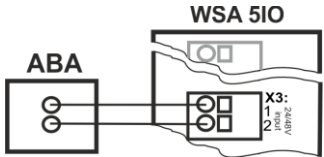
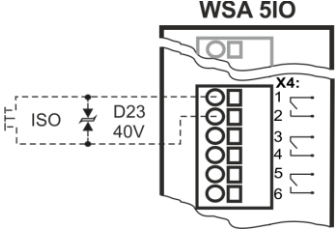
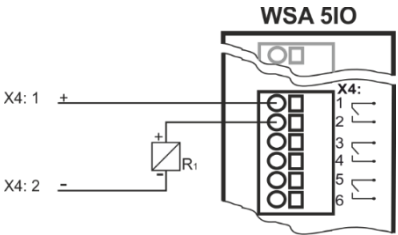
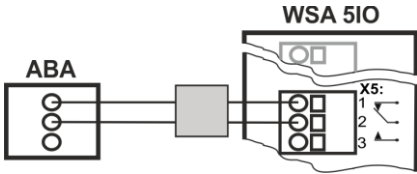
X3	24/48V frit konfigurerbart input fra f.eks. ABA <i>(anvendes primært i Frankrig).</i> <u>Data</u> Aktivt ved spændinger mellem 18 og 50V Passivt under 1V Max.50V	Tilslutningseksempel 
X4	3 stk. frit konfigurerbare solid state udgange: 4.1 Output 1 4.2 Output 1 4.3 Output 2 4.4 Output 2 4.5 Output 3 4.6 Output 3 <u>Udgangs data</u> Max spænding: 30 Vp (peak) Max strøm: 150 mA Typisk On-modstand: 4,7 Ω Max On-modstand: 8 Ω Max Skiftehastighed: 2 ms, kun ved DC-spænding	Output kredsløb (simplificeret)  Eksempel med solidstate og relæ 
X5	Fri konfigurerbar potentialfri relæudgang til tilslutning af fx ABA-anlæg eller sirene. 5.1 NC = normalt lukket 5.2 Common = fælles 5.3 NO = normalt åben Max DC spænding: 30 Volt Max AC spænding: 100 Volt Max strøm: 1A	 Husk ledningsovervågning se ABA-anlæggets vejledning
X6	Benyttes ikke	

10.4 WSA 5UM universalmotormodul

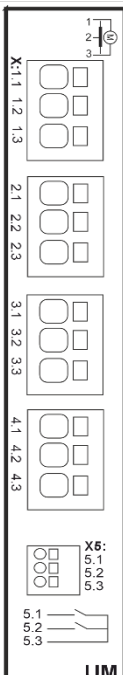
<p>WSA 5UM motormodul indeholder:</p> <ul style="list-style-type: none"> - 4 motorlinjer til enten ±24V standard motorer eller motorer med MotorLink® - 1x2 fri konfigurerbare input for tilslutning af fx betjeningstryk eller vind/regnsensor. <p>Kun centraler fra version E5 indeholder universalmotormoduler. For konfiguration af WSA 5SM eller WSA 5ML moduler se tidligere vejledninger.</p>		<table border="0"> <tr> <td>X1: 1.1 24V / 0V 1.2 til ledningsovervågning / kommunikation 1.3 0V / 24V</td> <td rowspan="3">} motorlinie X1</td> </tr> <tr> <td>X2: 2.1 24V / 0V 2.2 til ledningsovervågning / kommunikation 2.3 0V / 24V</td> <td rowspan="3">} motorlinie X2</td> </tr> <tr> <td>X3: 3.1 24V / 0V 3.2 til ledningsovervågning / kommunikation 3.3 0V / 24V</td> <td rowspan="3">} motorlinie X3</td> </tr> <tr> <td>X4: 4.1 24V / 0V 4.2 til ledningsovervågning / kommunikation 4.3 0V / 24V</td> <td rowspan="3">} motorlinie X4</td> </tr> <tr> <td>X5: 5.1 Input 5.2 Input 5.3 GND / 0V</td> <td></td> </tr> </table>	X1: 1.1 24V / 0V 1.2 til ledningsovervågning / kommunikation 1.3 0V / 24V	} motorlinie X1	X2: 2.1 24V / 0V 2.2 til ledningsovervågning / kommunikation 2.3 0V / 24V	} motorlinie X2	X3: 3.1 24V / 0V 3.2 til ledningsovervågning / kommunikation 3.3 0V / 24V	} motorlinie X3	X4: 4.1 24V / 0V 4.2 til ledningsovervågning / kommunikation 4.3 0V / 24V	} motorlinie X4	X5: 5.1 Input 5.2 Input 5.3 GND / 0V	
X1: 1.1 24V / 0V 1.2 til ledningsovervågning / kommunikation 1.3 0V / 24V	} motorlinie X1											
X2: 2.1 24V / 0V 2.2 til ledningsovervågning / kommunikation 2.3 0V / 24V		} motorlinie X2										
X3: 3.1 24V / 0V 3.2 til ledningsovervågning / kommunikation 3.3 0V / 24V			} motorlinie X3									
X4: 4.1 24V / 0V 4.2 til ledningsovervågning / kommunikation 4.3 0V / 24V	} motorlinie X4											
X5: 5.1 Input 5.2 Input 5.3 GND / 0V												

X1 Motorlinjer X1, X2, X3 og X4

X2 WSA 5UM-modulet har 4 motorlinjer (X1, X2, X3 og X4), på hver motorlinje kan der tilsluttes enten $\pm 24V$ motorer eller motorer med MotorLink®.

X3 På hver motorlinje kan der tilsluttes motorer med et samlet strømforbrug på max. 10A, dog således at det samlede strømforbrug på de fire motorlinjer ikke overstiger i alt 20A.

X4 Foruden motorene kan der også tilsluttes låsemotorer type WMB 801/802/811/812/815/816/817/818. Låsemotorenes strømforbrug medregnes ikke i de 20A, da motorer og låsemotorer ikke kører samtidigt.

Alle motorer på samme motorlinje kører/bliver betjent samtidigt.

Alle motorer på samme motorlinje skal være af samme type og konfiguration.

For ledningslængde se kapitlet "Kabeldimensionering".

Ledningsdiameter: bøjeligt max 6mm², massivt kabel max 10mm². Anvendes fleksible ledere, skal der anvendes tulle. Max 1 leder / tulle per klemme.

Hvis der skal være ledningsovervågning, skal der monteres Motorendemodul type WSA 510. Ved anvendelse af fremmede motorer sættes ledningsovervågningen til "Simpel" se evt. afsnit 11.1 Anvendelse af fremmede motorer.

$\pm 24V$ standardmotorer

Eksempler med max. 20A strømforbrug:

a) 2 sæt á 10 stk. WMX 826-1

b) 2 sæt á 5x2 stk. WMX 826-2

c) 4 stk. WMU 885-1

d) 2 sæt á 2 stk. WMU 885-2

Tilslutning af standardmotorer på X4 (med ledningsovervågning)

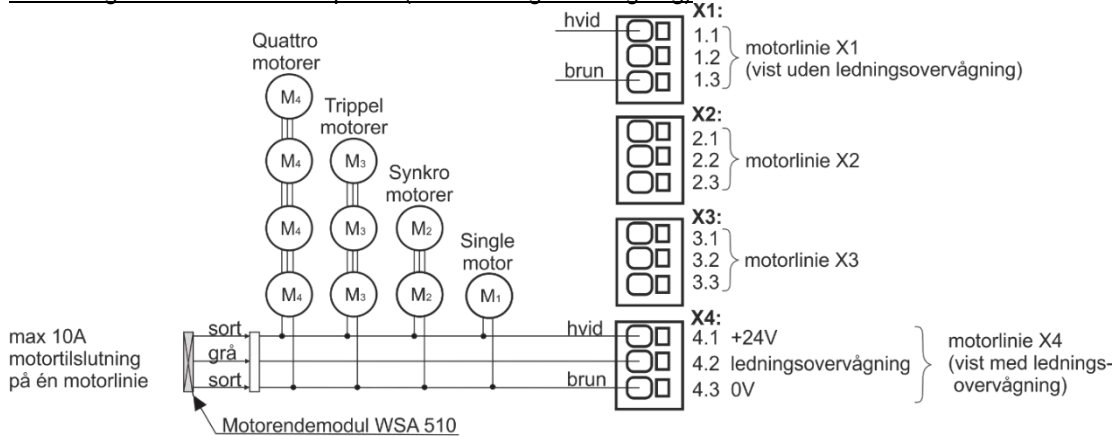

MotorLink® motorer

Eksempler med motorer per motorlinje:

Eks. 1: 4 stk. WMX 826-1

Eks. 2: 2 stk. WMX 826-2

Eks. 3: 2 stk. WMU 885-2

Motorene monteres iht. nedenstående tegning.

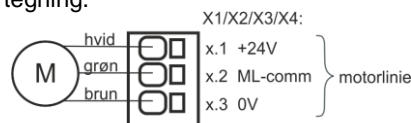

ML-comm = MotorLink™ kommunikation

Tilladte motorkombinationer på én motorlinje:

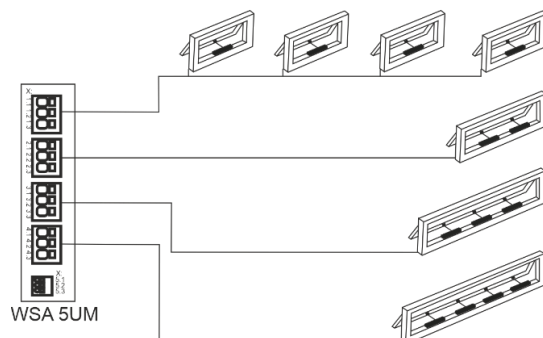

-1 (single motor): Ét vindue med én single vinduesmotor. Der kan tilsluttes op til fire vinduer hver med én vinduesmotor (f.eks. 1 x WMX 824-1* op til 4 x WMX 824-1).

-2 (synkro motor): Et vindue med to synkro vinduesmotorer (f.eks. 2 x WMX 824-2)*.

-3 (trippel motor): Et vindue med 3 trippel vinduesmotorer (f.eks. 3 x WMX 824-3)*.

-4 (quattro motor): Et vindue med fire quattro vinduesmotorer (f.eks. 4 x WMX 824-4)*.

* Op til to låsemotorer type WMB 81x-n eller WMB 01M/02M kan tilsluttes på et vindue (max. en single eller to synkro WMB'er på en motorlinje).

X5 Potentialfri tilslutning for f.eks. betjeningstryk, vind/regnsensor eller regnsensor, når disse ikke kan tilsluttes WSA 5PS-modulet. Tilslutning til forsyningsspænding for vind/regnsensor og regnsensor er stadig WSA 5PS-modulet X3.

Data

Tilslutning: Ledningsdiameter max 1,5 mm²

5.1 Input

5.2 Input

5.3 GND / 0V

Se kapitel 10, afsnit 10.1, punkt X2 for detaljeret forklaring omkring input muligheder, ledningsovervågning osv.

Eksempler

- WSK 100 betjeningstryk til komfortventilation
- WLA 330 vind/regnsensor
- WLA 331 regnsensor

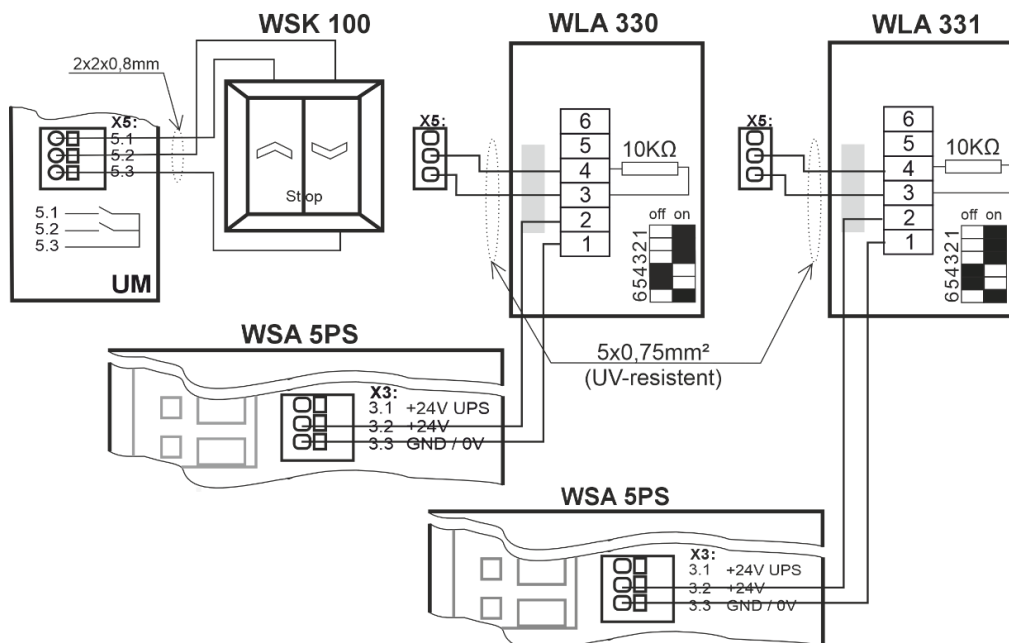

11 Ledningsovervågning af motorer

MotorLink® motorer overvåges vha. datakommunikationen.

Ved anvendelse af ±24V motorer kan enten dioder eller 10kΩ-modstande anvendes til ledningsovervågning, se nedenstående.

Konfiguration af ledningsovervågning af ±24V motorer

<input checked="" type="checkbox"/> Konfiguration, Motorlinie, S5 X1: Ledningsovervågningstype	
<input checked="" type="checkbox"/> Dioder (WSA 432)	<input checked="" type="checkbox"/> 10k0hm modstande (WSA 510)
<input type="checkbox"/> 10k0hm modstande, simpel (WSA 510)	
<input type="checkbox"/> <input checked="" type="checkbox"/>	

Konfiguration af ledningsovervågning

Dioder (WSA 432) – overvåger hver enkel leder for afbrydelsen. Fungerer for alle WindowMaster motorer.

WSA 5UM X1/X2/X3/X4

Bemærk: kortslutning mellem +24V (x.1) og overvågningsleder (x.2 ML-comm) samt brud på +24V (x.1), kan ikke detekteres.

WSA 510 (WindowMaster standard) – overvåger hver enkel leder for afbrydelsen. Fungerer for alle WindowMaster motorer.

Simpel WSA 510 – overvåger afbrydelse og kortslutning af hele kablet. Fungerer med alle WindowMaster motorer og visse fremmede motorer.

WSA 5UM X1/X2/X3/X4

Bemærk: vilkårlig kortslutning eller brud på overvågningsleder (x.2 ML-comm), kan ikke detekteres.

11.1 Anvendelse af fremmede motorer

Ved anvendelse af fremmede motorer sættes ledningsovervågningen til 'simpel'.

Konfiguration af ledningsovervågning af fremmede motorer					
<div style="border: 1px solid black; padding: 5px;"> <input checked="" type="checkbox"/> Konfiguration, Motorlinie, S5 X1: Ledningsovervågningstype </div> <div style="border: 1px solid black; padding: 5px; margin-top: 5px;"> <table border="1" style="width: 100%;"> <tr> <td style="width: 50%;">Dioder (WSA 432)</td> <td style="width: 50%;">10k0hm modstande (WSA 510)</td> </tr> <tr> <td>10k0hm modstande, simpel (WSA 510)</td> <td></td> </tr> </table> </div> <div style="margin-top: 10px;"> <input type="checkbox"/> <input checked="" type="checkbox"/> </div> <p style="text-align: center;">Konfiguration af ledningsovervågning</p>	Dioder (WSA 432)	10k0hm modstande (WSA 510)	10k0hm modstande, simpel (WSA 510)		<p>Ønskes der ledningsovervågning af fremmede motorer tilkoblet FlexiSmoke™ sættes ledningsovervågningstypen til 'simpel'.</p> <p>Bemærk: få typer fremmede motorer kan pga. kontrolspændingen på ledningerne, ikke kører med FlexiSmoke™ ledningsovervågning. Sådanne motorer kan i nogle tilfælde bringes til at køre, hvis ledningsovervågningen slås fra i alle modulets 4 motorledninger og en 390Ohm/5Watt modstand monteres på linjen.</p>
Dioder (WSA 432)	10k0hm modstande (WSA 510)				
10k0hm modstande, simpel (WSA 510)					

12 Nødstrømsbatterier

Til hver 20A-sektion skal der tilsluttes 2 stk. nødstrømsbatterier af typen WSA 017. Se kapitel 23 "Vedligehold" for yderligere information.

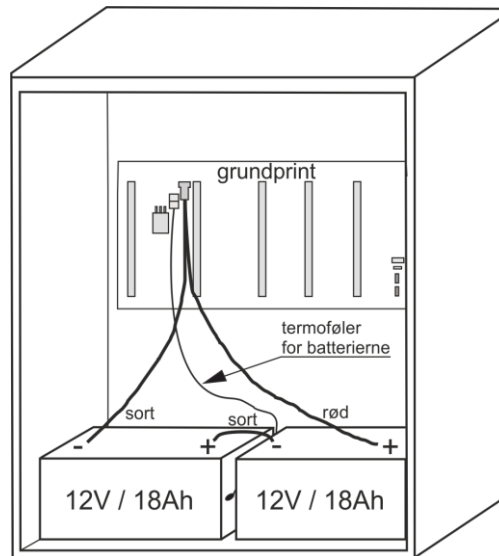

Det er muligt at fravælge nødstrømsbatterierne hvis panelet kan forsynes fra et 230V nødstrømsanlæg som en UPS eller et 230V No-break system.

Nødstrømssystemet skal opfylde kravet til sekundær forsyning i EN 12101-10 afsnit 6.2. Specifikt skal nødstrømssystemet være i stand til at holde panelet i drift i mindst 72 timer, hvorefter det skal være i stand til at levere 20A i 180 sekunder.

VIGTIG – Hvis 230V nødstrøm benyttes, må der overhovedet IKKE ske forsyningsafbrydelse, når der skiftes fra 230V forsyning til nødstrøm forsyning.

Fravalg af nødstrømsbatterier konfigureres under menupunkt "Se alle detaljer" "System".

12.1 Måling af batteriladningsspænding

<div style="border: 1px solid black; padding: 5px;"> <input checked="" type="checkbox"/> Se alle detaljer, Strømforsyning </div> <table border="1" style="width: 100%; margin-top: 5px;"> <tr> <td>Netspændingsstatus</td> <td>OK</td> </tr> <tr> <td>Batteristatus</td> <td>OK</td> </tr> <tr> <td>Batterispænding</td> <td>27.0 V</td> </tr> <tr> <td>Strømforsyningsspænding</td> <td>27.1 V</td> </tr> </table> <div style="margin-top: 10px;"> <input type="button" value="↶"/> <input type="button" value="↓"/> </div>	Netspændingsstatus	OK	Batteristatus	OK	Batterispænding	27.0 V	Strømforsyningsspænding	27.1 V	<ol style="list-style-type: none"> 1. Vælg "Strømforsyning" under „Se alle detaljer“ 2. Aflæs "Batterispænding" 3. Tilslut et voltmeter til batterierne og aflæs batterispændingen 4. Sammenlign de to værdier, hvis der ikke indikeres fejl på centralen (grønt ikon) OG forskellen mellem de to aflæsninger er mindre end 250mV, da er laderen i orden.
Netspændingsstatus	OK								
Batteristatus	OK								
Batterispænding	27.0 V								
Strømforsyningsspænding	27.1 V								

13 Touchskærm

Brandcentralen leveres med én touchskærm per 20A-sektion, dvs. at WSC 520 leveres med en skærm, WSC 540 med to skærme og WSC 560 med tre skærme.

Alle tilsluttede komponenter (motorer, brandtryk, komforttryk, vejrstation osv.) skal konfigureres på touchskærmen. På WSC 540 (to touchskærme) og WSC 560 (tre touchskærme) kan komponenterne enten konfigureres på skærmen i den sektion, hvor komponenterne er tilsluttet **eller** de kan konfigureres på den/de andre touchskærme i centralen.

Touchskærmens menu er opbygget i trin:

- Trin 1: hovedmenu
- Trin 2: underliggende menupunkter
- Trin 3: konfiguration / status / betjening af et underliggende menupunkt



Trin 1: Hovedmenu



Trin 2: Underliggende menupunkter

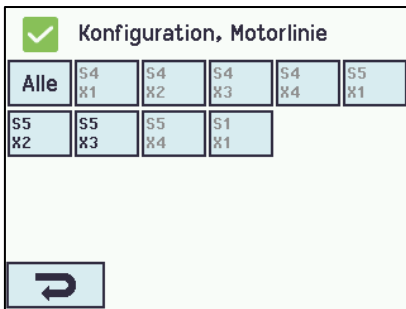

Trin 3: **Overblik** af objekter der skal konfigureres

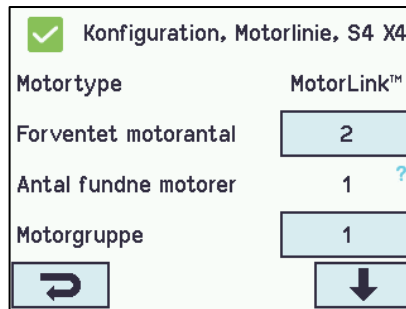

Trin 4: **Konfigurering** af et af de underliggende menupunkter

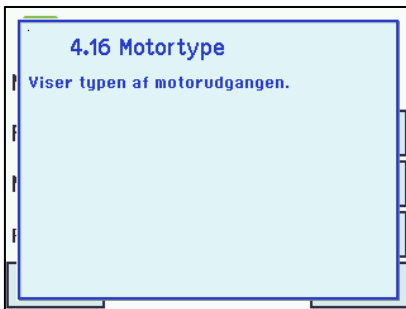

Hjælpetekst

Hjælpetekst

Touchskærmen har en hjælpefunktion med tekster, der forklarer menupunktet. Hjælpeteksten kommer frem, når der trykkes et menupunkt (tekst med hvid baggrund).

- For at få hjælpeteksten vist:
- tryk på punktet f.eks. Motortype
 - hjælpeteksten vises
 - tryk på skærmen og teksten slukkes.

13.1 Ikoner

Brandcentralen har ikoner for hurtig visning af brandudløsning, hardware OK samt hardware fejl:

 **Brandudløsning** = der er brandudløsning.

 **Hardware OK** = motorer og brandtryk er konfigureret rigtigt

 **Hardware-fejl** = Hardware fejl eller tilsluttede motorer og brandtryk er ikke konfigureret korrekt i motorlinjer, motorgrupper eller røgzoner.

13.2 Rotering af touchskærm

Billedet på touchskærmen kan roteres 180°.

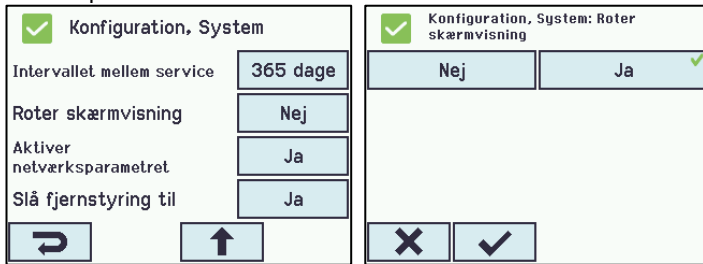

14 Konfiguration - hovedmenu

Alle tilsluttede komponenter (motorer, brandtryk, komfortryk, vejrstation osv.), skal konfigureres. I appendiks beskrives samtlige konfigurationsmuligheder.

Centralen leveres med fabriksindstillet PIN-kode for adgangsniveau 4, hvorfor koden skal indtastes, inden konfiguration kan påbegyndes - se kapitel 2.1 "Log ind".

I forbindelse med konfigurationen, kan det være en fordel, at nogle af de fabriksindstillede indstillinger ændres inden konfigurationen påbegyndes. F.eks. kan sproget ændres fra engelsk til dansk (se afsnit 14.19 "System") og skærmtekstens orientering kan roteres for bedre synsvinkel (se afsnit 13.2 "Rotering af touchskærm").

Det er tillige muligt at ændre logud-tiden, hvilket er den tid adgangsniveauet er åbent / skærmen er tændt (se afsnit 2.1 "Log in").

Selve konfigurationen foregår ved at trykke på det/de lyseblå nummerfelter, der skal konfigureres:

- tryk på det lyseblå nummerfelt
- indtast værdi / type / motorlinjenummer / ændre fabriksindstilling etc. Hvad der kan vælges mellem, afhænger af typen af undermenupunkt
- accepter på

En menu kan indeholde flere skærbilleder. For at komme til næste skærbillede: → tryk

14.1 Motorlinjer - motorgrupper – røgzoner - eksempel

De forskellige komponenter skal meldes ind i grupper og zoner:

- motorlinjer skal meldes ind i motorgrupper
- motorgrupper kan meldes ind i røgzoner
- brandtryk og røgdetektorer skal meldes ind i røgzoner
- komfortryk tildeles en eller flere motorgrupper

Eksempel: Motorlinjer – Motorgrupper - Røgzoner

- 7 motorlinjer: der er tilsluttet en eller flere motorer på linjerne
- 4 motorgrupper: motorerne i samme motorgruppe betjenes samtidigt på komfortrykket
- 3 røgzoner: motorerne i samme røgzone betjenes samtidigt på brandtrykket

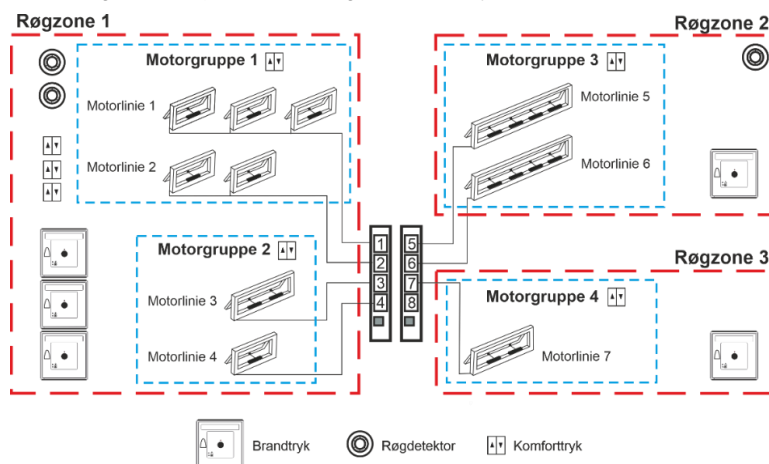

14.2 Motorlinje

På motorlinjerne tilsluttes motorer.

Afhængig af modultypen kan der enten tilsluttes $\pm 24V$ standardmotorer eller motorer med MotorLink®.

14.2.1 Motorlinje - nummerering

Alle motorlinjerne er nummererede og alle linjerne skal konfigureres.

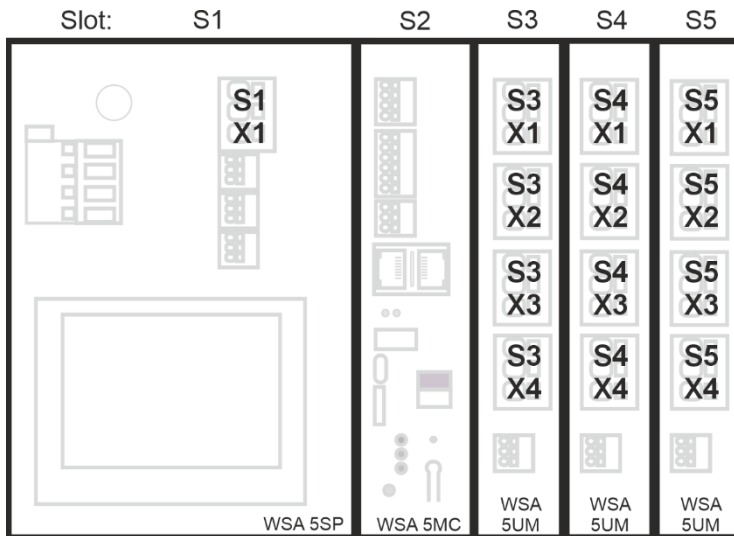

14.2.2 Motorlinje - konfiguration

Tryk på "Motorlinjer" og oversigtsbilledet med centralens motorlinjer vises.

Oversigtsbillede motorlinjer - konfiguration

Konfiguration, Motorlinje

Alle	S4 X1	S4 X2	S4 X3	S4 X4	S5 X1
S5 X2	S5 X3	S5 X4	S1 X1		

↻

En motorlinje er markeret med , da konfigurationen mangler.

Konfiguration, Motorlinje

Alle	S4 X1	S4 X2	S4 X3	S4 X4	S5 X1
S5 X2	S5 X3	S5 X4	S1 X1		

↻

Alle motorlinjerne er konfigureret.

Alle motor-modulernes motorudgange samt motorudgangen S1.X1 på strømforsyningsmodulet WSA 5PS skal konfigureres:

- Motorlinjer, hvor der er tilsluttet motorer, skal meldes ind i motorgruppe
- Motorlinjer, hvor der ikke er tilsluttet motorer, sættes til „Ingen“

Da $\pm 24V$ motorer og motorer med MotorLink® ikke skal konfigureres helt ens, er der nedenfor angivet, hvilke punkter der kan konfigureres for " $\pm 24V$ motorer" hhv. "Motorer med MotorLink®".

Vær opmærksom på, at begge typer motorer kan være tilsluttet centralen samtidigt.

For " $\pm 24V$ motorer" er den fulde slaglængde defineret, som en køretid på 60 sekunder. For at sikre at vinduet er 100% lukket eller åbent, køres slaglængden 2 gange (120sek.). Dette kan have en indflydelse på konfiguration af følgestyring.

$\pm 24V$ motorerne skal konfigureres i:

Konfiguration, Motorlinje, S1 X1

Udgangstilstand: ±24V motor

Motorkonfiguration: Uden overvågning

Køretid: 60 s

Motorgruppe: 1

↻ ↓

±24V motor-konfiguration

1. Udgangstilstand: oplyser den valgte type motor
2. Motorkonfiguration
3. Køretid
4. Motorgruppe
5. Manuel kommando – auto off-periode
6. Genaktivér under alarm
7. Følgestyringstype

Appendiks indeholder alle punkter, der kan konfigureres – se derfor appendiks for detaljeret forklaring.

MotorLink® skal motorerne konfigureres i:

Konfiguration, Motorlinje, S1 X1
 Udgangstilstand
 Forventet motorantal
 Motorgruppe
 Forventet antal låsemotorer

MotorLink® motor-konfiguration

1. Udgangstilstand: oplyser dem valgte type motor
2. Forventet motorantal
3. Motorgruppe
4. Forventet antal låsemotorer
 - 4.1 Antal fundne låsemotorer (se appendix)
5. Manuel hastighed
6. Komfort hastighed
7. Manuel kommando – auto off-periode
8. Genaktiver under alarm
9. Maks. antal uforventet overstrøm
10. Maks. antal uforventet overstrøm (motor)
11. Følgestyringstype

Appendiks indeholder alle punkter, der kan konfigureres – se derfor appendiks for detaljeret forklaring

14.2.3 Farvekode – Motorlinje

Oversigtsfelterne på touchskærmen har farvekoder for motorlinjerne:

Farve	Betydning
Gul trekant-ikon	Motorlinjen skal konfigureres eller der er fejl på motoren
Gennemstreget gråt	Motorlinjen skal ikke konfigureres / motorlinjen eksisterer ikke
Sort tekst	Motorlinjen er konfigureret, motoren har endnu ikke været helt lukket
Grønt	Motorlinjen er konfigureret, motoren har været lukket 100%. Motorlinjer på MotorLink®-modulet vil være markeret med grønt felt, hvis motoren/motorerne på motorlinjen har været kørt helt ind og motorens nulpunkt dermed er registreret.
Lysegråt tal	Motorlinjen er konfigureret med 'Ingen motorer tilsluttet'
Blåt ?	Konfiguration mangler eller der er fejl i konfigurationen
Rød	Motorlinjen er brandudløst

14.3 Motorgruppe

Alle motorgrupper kan tilknyttes en røgzone og flere motorgrupper kan tilknyttes den samme røgzone.

Se evt. eksemplet "Eksempel med motorlinjer / motorgrupper / røgzoner" i starten af dette kapitel eller anvendelses eksempler som findes på hjemmesiden.

14.3.1 Motorgruppe - konfiguration

Tryk på "Motorgruppe" og oversigtsbilledet med centralens motorgrupper vises.

Motorgrupper skal konfigureres i:

Konfiguration, Motorgruppe

1	2	3	4	5	6
7	8	9	10	11	12
13					

Motorgruppe oversigtsbillede

1. Styrende røgzone
2. Komfort åbningsgrad
3. Komfort åbn-lukketid
4. Benyt 'sikker' fra røgzone
5. Vindretninger, hvor vinduer skal lukkes under brand

Appendiks indeholder alle punkter, der kan konfigureres – se derfor appendiks for detaljeret forklaring

14.3.2 Farvekode – motorgruppe

Oversigtsfelterne på touchskærmen har farvekoder for motorgrupperne:

Farve	Betydning
Gul trekant-ikon	En eller flere af de tilknyttede motorlinjer har fejl
Sort tekst	Motorgruppen er konfigureret
Grønt felt	Alle tilknyttede motorlinjer er lukkede
Lysegråt tal	Motorgruppen er konfigureret men ingen motorlinjer er tilknyttet
Blåt ?	Der mangler konfiguration eller der er fejl i konfigurationen
Rød	Motorgruppen er brandudløst

14.4 Brandtryk

Alle brandtryk skal tilknyttes en røgzone og flere brandtryk kan tilknyttes den samme røgzone. Se evt. eksemplet "Eksempel med motorlinjer / motorgrupper / røgzoner" i starten af dette kapitel.

14.4.1 Brandtryk – konfiguration

Brandtrykkene skal konfigureres ifh. topologi (om de er tilsluttet enkeltvis eller i ring) og dernæst følger den individuelle konfiguration af brandtrykkene mht. røgzone, komfortmotorgruppe etc.

For at sikre, at det er det korrekte brandtryk der konfigureres, kan brandtryk lokaliseres individuelt. Der findes to metoder til at lokalisere brandtrykket på:

1. Tryk på reset-knappen i brandtrykket og på touchskærmens oversigtsbille med alle brandtrykkene vil en "blå taleboble" indikere det valgte brandtryk.
2. Tryk på det ønskede brandtryksnummer på touchskærmens oversigtsbillede → tryk  indtil menupunktet "Brandtryk" vises – "bip 1min for søgning" vises → tryk på "Nej" → vælg "Ja". Det valgte brandtryk vil nu bippe, hvis døren på brandtrykket er lukket.



Topologi

Brandtrykkene er overvåget og tilslutningen af brandtrykkene til brandcentralen afhænger af antallet af røgzoner :

1. ved 1 røgzone forbindes brandtrykkene i serie og direkte til WSA 5MC-modulet
2. ved 2 røgzoner forbindes brandtrykkene i serie i hver sin ledning og direkte til WSA 5MC-modulet
3. ved 3 eller flere røgzoner forbindes brandtrykkene i ring

Se afsnit "10.2 WSA 5MC overordnet kontrolmodul" under punkt "X1" om tilslutning af brandtryk for nærmere forklaring.

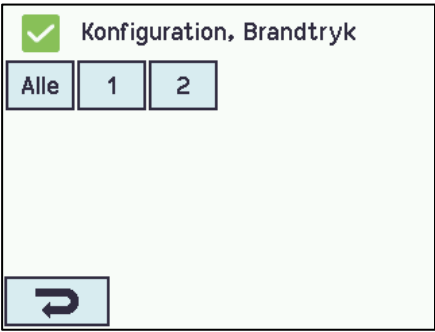
Bemærk: Brandtryksbussen skal være sat i ring og indstillingen sat til "Ja" for at få vist fejlindikation på 'Alle' på oversigtsbilledet af brandtrykkene.

Brandtryk - konfiguration	
 <p>Oversigtsbillede over brandtryk</p>	Oversigtsbillede over brandtryk
Brandtryk skal konfigureres i:	
 <p>Konfiguration af 'Topologi'</p>	'Alle' 1. Bustopologien er ring - se tekst om "Topologi" nedenunder Appendiks indeholder af alle punkterne, der kan konfigureres – se derfor appendiks for detaljeret forklaring.
 <p>Konfiguration af 'Brandtryk' – her vist for nr.1</p>	De nummererede brandtryk 1. Serienummer: oplyser brandtrykkets unikke serienummer (kan ikke konfigureres) 2. Tilknyttet røgzone 3. Benyt komfort inputs fra røgzone 4. Komfort motorgruppe 5. Br.tryk+røgdetektor samme røgzone 6.1 Røgsensor tilknyttet røgzone (dette punkt vises kun, når 'Anden røgzone' er valgt) 6. Brandtryk bipper 1min ved søg 7. Slet dette brandtryk Appendiks indeholder af alle punkterne, der kan konfigureres – se derfor appendiks for detaljeret forklaring.

14.4.2 Farvekode – brandtryk

Oversigtsfelterne på touchskærmen har farvekoder for brandtrykkene:

Farve	Betydning
Gul trekant-ikon 	Sensorfejl
Sort tekst	Brandtryk er tilknyttet røgzone
Blå taleboble	Reset-knappen i brandtrykket er trykket ned (anvendes ved søgning af brandtryk)
Lysegråt tal	Brandtrykket er ikke tilknyttet en røgzone
Blåt ?	Der mangler konfiguration eller der er fejl i konfigurationen
Rød	Alarm-knappen i brandtryk er trykket ned (brandudløsning)

14.5 Røgzone

Konfiguration af master-slave- og kontrolzoner. Konfiguration af forskellige åbningsbegrænsninger af vinduerne ved alarm.

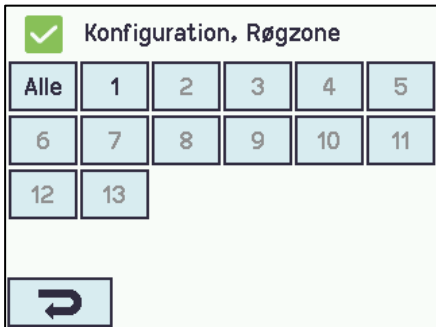
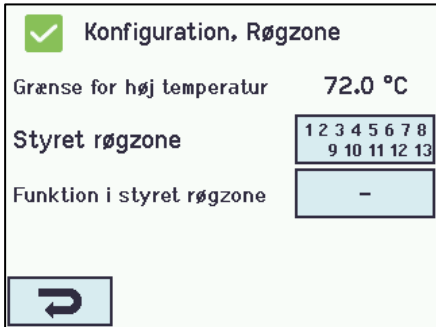
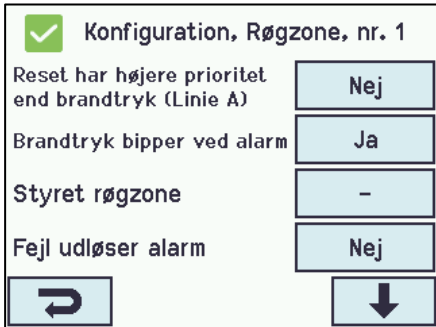
Røgzone – konfiguration	
 <p>Oversigtsbillede over røgzoner</p>	Oversigtsbillede over røgzoner
Røgzone skal konfigureres i:	
 <p>Konfiguration af 'Alle'</p>	<p>'Alle'</p> <ol style="list-style-type: none"> Grænse for høj temperatur Styret røgzone Funktion i styret røgzone <p>Appendiks indeholder alle punkter, der kan konfigureres – se appendiks for detaljeret forklaring.</p>
 <p>Konfiguration af en valgt 'Røgzone'</p>	<p>De nummererede røgzoner</p> <ol style="list-style-type: none"> Reset har højere prioritet end brandtryk (Linje A) - se <i>forklaring og tabel nedenunder</i> Brandtryk bipper ved alarm Styret røgzone <ol style="list-style-type: none"> Funktion i styret røgzone (<i>vises kun, når en/flere røgzoner er valgt</i>) Fejl udløser alarm Slave 1 til denne røgzone Slave 2 til denne røgzone Slave 3 til denne røgzone Slave 4 til denne røgzone Linje B (røgdetektor) brandåbningsgrad Benyt komfortkommandoer Benyt komfortkommander fra slaver Vindretnings hastighedsgrænse <p>Appendiks indeholder alle punkter, der kan konfigureres – se appendiks for detaljeret forklaring.</p>

Vindretningsafhængig brandventilation

Bemærk, når et Master/Slave system konfigureres til vindretningsafhængig brandventilation, så skal Master zonen være i den sektion hvortil vejrstationen er fysisk forbundet.

Line

Under nogle af funktionerne henvises til "Linje".

Linje A Alarm har højest prioritet og Linje F Alarm har lavest prioritet. Alle %-værdierne er konfigurerbare pr. røgzone. Dette foretages i 'Se alle detaljer'. Ydermere kan der i 'Se alle detaljer' gives højest prioritet til Linje E og Linje F, dette kan anvendes til brandmandskontrolpaneler.

Linje	%	Funktion	Anvendes til
A	100%	åbne	brandtryk
B	100%	åbne	røgsensor (<i>Schweiz: værdien sættes ofte til 0%, så vinduerne lukker ved brand</i>)
C	100%	åbne	
D	0%	lukke	
E	100%	åbne	
F	0%	lukke	
Reset			vælges dette, vil den valgte funktion (funktioner) blive nulstillet (reset)

Antal røgdetektorer for at give alarm

Hvis det vælges, at flere røgdetektorer skal melde røg for at udløse en alarm, skal disse røgdetektorer tilsluttes hvert sit brandtryk - se tegning:

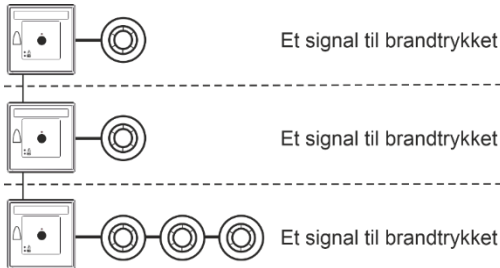

14.6 Lokalt input

Brandcentralen har altid to lokale input på WSA 5PS-modulet (inputnummer S1 X2.1 og S1 X2.2).

Er der brug for yderligere input, skal input/output-modulet WSA 5IO indsættes.

Dette modul har 8 lokale input.

Der kan maksimalt være 26 input i en 20A-sektion: 3 input/output-moduler hver med 8 input samt de 2 input på strømforsyningsmodulet WSA 5PS.

Touchskærmen har et oversigtsbillede over de lokale input. Vær opmærksom på, at oversigtsbilledet kan bestå af to sider hvis der er indsat 3 input/output-moduler.

14.6.1 Nummerering af lokalt input

Alle lokale input på input/output-modulet er nummererede.

Inputnummeret afhænger af modulplaceringen – se eksempel herunder.

Modulrækkefølge

Input/output-modulet indsættes som standard i slot 3.

Indsættes der yderligere moduler (input/output- og/eller motormoduler) indsættes input/output-moduler før motormoduler.

Eksempler med lokale input-nummerering

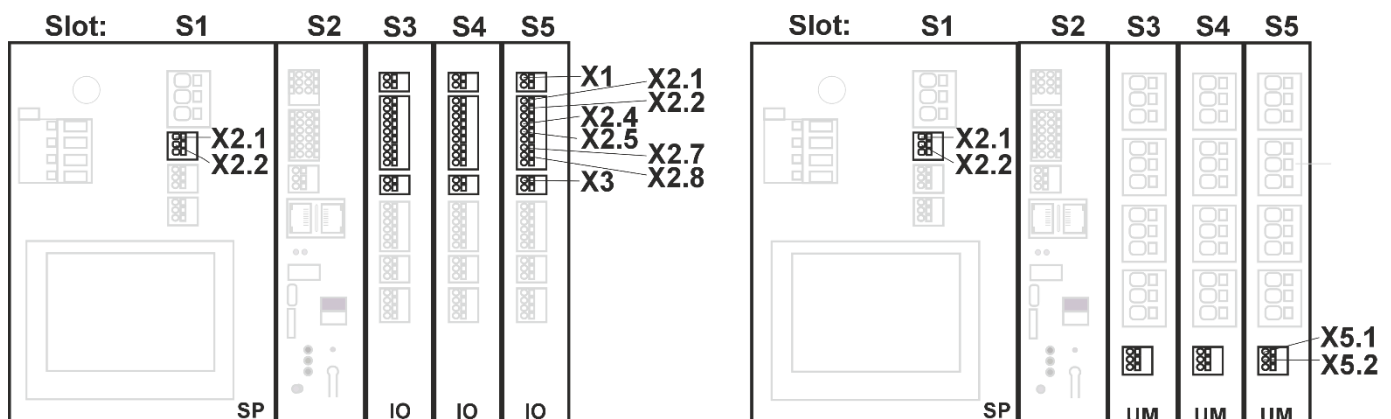



a) Brandcentral type WSC 520 med 3 input/output moduler

b) Brandcentral med 3 motor moduler

14.6.2 Lokalt input – konfiguration

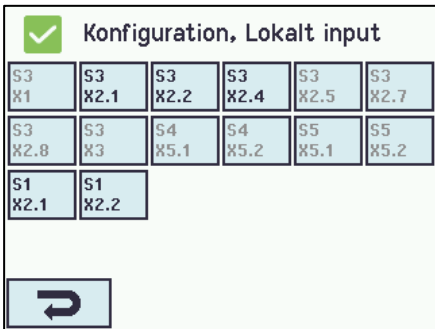
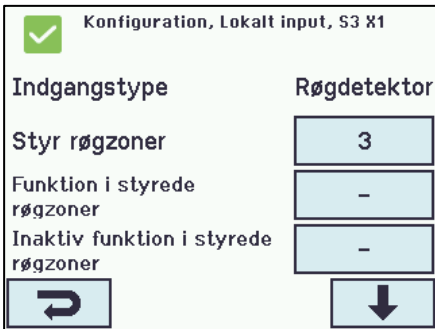
Hvis der er tilsluttet komponenter på et eller flere lokale input, skal disse input konfigureres. Hvilke punkter der skal konfigureres, afhænger af typen af input – se herunder.

Lokalt input – konfiguration																			
 <p>Konfiguration, Lokalt input</p> <table border="1"> <tr> <td>S3 X1</td> <td>S3 X2.1</td> <td>S3 X2.2</td> <td>S3 X2.4</td> <td>S3 X2.5</td> <td>S3 X2.7</td> </tr> <tr> <td>S3 X2.8</td> <td>S3 X3</td> <td>S4 X5.1</td> <td>S4 X5.2</td> <td>S5 X5.1</td> <td>S5 X5.2</td> </tr> <tr> <td>S1 X2.1</td> <td>S1 X2.2</td> <td colspan="4"></td> </tr> </table> <p>Oversigtsbillede over lokale input</p>	S3 X1	S3 X2.1	S3 X2.2	S3 X2.4	S3 X2.5	S3 X2.7	S3 X2.8	S3 X3	S4 X5.1	S4 X5.2	S5 X5.1	S5 X5.2	S1 X2.1	S1 X2.2					<p>Eksempel på oversigtsbillede over lokale input</p>
S3 X1	S3 X2.1	S3 X2.2	S3 X2.4	S3 X2.5	S3 X2.7														
S3 X2.8	S3 X3	S4 X5.1	S4 X5.2	S5 X5.1	S5 X5.2														
S1 X2.1	S1 X2.2																		
Lokale input skal konfigureres i:																			
 <p>Konfiguration, Lokalt input, S3 X1</p> <p>Indgangstype: Røgdetektor</p> <p>Styr røgzoner: 3</p> <p>Funktion i styrede røgzoner: -</p> <p>Inaktiv funktion i styrede røgzoner: -</p> <p>Konfiguration af lokalt input S3 på X1</p>	<p>Input X1 på WSA 5IO (røgdetektor)</p> <p>Hvis røgdetektor er tilsluttet i det lokale input X1 på WSA 5IO-modulet skal der konfigureres i:</p> <ol style="list-style-type: none"> Indgangstype: oplyser at typen er indgangen er en røgdetektor (skal <i>ikke</i> konfigureres) Styr røgzoner <ol style="list-style-type: none"> Funktion i styrede røgzoner (<i>vises kun, når 'Styr røgzoner' er valgt</i>) Inaktiv funktion i styrede røgzoner <p>Appendiks indeholder alle punkter, der kan konfigureres – se derfor appendiks for detaljeret forklaring.</p>																		
 <p>Konfiguration, Lokalt input, S3 X2.1</p> <p>Indgangstype: Binært</p> <p>Styr røgzoner: 3</p> <p>Funktion i styrede røgzoner: Linie B</p> <p>Inaktiv funktion i styrede røgzoner: Komfort åbn</p> <p>Konfiguration af lokalt input X2 og X5</p>	<p>Input X2 på WSA 5IO og X5 på WSA 5UM (binært)</p> <p>Hvis det/de lokale input på WSA 5IO- og/eller WSA 5UM-modulerne anvendes, skal der konfigureres i:</p> <ol style="list-style-type: none"> Indgangstype: oplyser at indgangstypen er binært (skal <i>ikke</i> konfigureres) Styr røgzoner* <ol style="list-style-type: none"> Funktion i styrede røgzoner (<i>vises kun, når 'Styr røgzoner' er valgt</i>) Inaktiv funktion i styrede røgzoner Styr motorgrupper* <ol style="list-style-type: none"> Aktiv funktion i styret motorgruppe Inaktiv funktion i styret motorgruppe <p>* Indgangen kan <u>enten</u> styre røgzoner eller motorgrupper. Når den ene funktion vælges, bortfalder den anden funktion fra skærbilledet.</p> <p>Appendiks indeholder alle punkter, der kan konfigureres – se derfor appendiks for detaljeret forklaring.</p>																		
 <p>Konfiguration, Lokalt input, S3 X3</p> <p>Indgangstype: 24/48V</p> <p>Styr røgzoner: -</p> <p>Aktiv tilstand: Tændt</p> <p>Konfiguration af lokalt input X3 på WSA 5IO-modul</p>	<p>Input X3 på WSA 5IO (24V/48V) (primært benyttet i Frankrig)</p> <p>Hvis det lokale input X3 på WSA 5IO-modulet anvendes, skal der konfigureres i:</p> <ol style="list-style-type: none"> Indgangstype: oplyser at indgangstypen '24V/48V' (skal <i>ikke</i> konfigureres) Styr røgzoner <ol style="list-style-type: none"> Funktion i styrede røgzoner (<i>vises kun, når 'Styr røgzoner' er valgt</i>) Aktiv tilstand <p>Appendiks indeholder alle punkter, der kan konfigureres – se derfor appendiks for detaljeret forklaring.</p>																		

14.6.3 Anvendelse af Vind/Regn Sensorer - WLA 33x

Anvendelse af vind/regn sensorer WLA 33x med motorgruppen (MG):

Konfiguration, Lokalt input, S3 X2.2
 Indgangstype Binært
 Styr motorgrupper
 Aktiv funktion i styret motorgruppe
 Inaktiv funktion i styret motorgruppe

Det anvendte input f.eks. S3X2.2 konfigureres til "Styr motorgrupper" og grupperne vælges. Derefter vælges i menuen "Aktiv funktion i styret motorgruppe" funktionen "Sikkerhed". Efterfølgende vælges den "Inaktive funktion", som er den funktion indgangen anvender på de styrede motorgrupper når den bliver inaktiv.

Ved hver motorgruppe er det muligt at definere den maximale åbning for "Sikkerhed", hvilket betyder, at det er muligt at tillade vinduer og spjæld inde i bygningen at åbne på trods af "Sikkerhed" (vind/regn). Det er muligt at facadevinduer der må åbne, åbner med f.eks. 10% også åbner selv om det regner.

Input skal konfigureres i:

Konfiguration, Lokalt input, S3 X2.1: Aktiv funktion i styret motorgruppe

Konfiguration af lokalt input

1. Konfigurer input med "Sikkerhed" som funktion i motorgruppen.
2. Konfigurer motorgrupperne når andet end lukket (0%) ønskes

Anvendelse af Vind/Regn Sensor WLA 33x med røgzone (RZ):

Konfiguration, Lokalt input, S1 X2.2
 Indgangstype Binært
 Styr røgzoner
 Funktion i styrede røgzoner
 Inaktiv funktion i styrede røgzoner

Det anvendte input f.eks. S1X2.2 konfigureres til "Styr røgzoner" med funktionen "Komfort sikkerhed".

Når et input er konfigureret til "Røgzone" og der er valgt "Komfort sikkerhed" skal der i konfigurationen af alle motorgrupper (MG) vælges "Ja" til valget "Benyt 'sikker' fra røgzone".

Standardindstillingen er "Ja"

Hvis der i konfigurationen af røgzonen er valgt en slave-røgzone, overføres sikkerhedsinformationerne automatisk til slave-røgzonen.

Input skal konfigureres i:

Konfiguration, Lokalt input, S1 X2.2: Funktion i styrede røgzoner

Konfigurer input med "Komfort sikkerhed" som "Funktion i styrede røgzoner"

<div style="border: 1px solid black; padding: 5px;"> <div style="display: flex; align-items: center;"> <input checked="" type="checkbox"/> Konfiguration, Motorgruppe, nr. 1 </div> <div style="margin-top: 5px;"> <table style="width: 100%; border-collapse: collapse;"> <tr> <td style="width: 70%;">Styrende røgzone</td> <td style="border: 1px solid black; text-align: center;">-</td> </tr> <tr> <td>Komfort åbningsgrad</td> <td style="border: 1px solid black; text-align: center;">15%</td> </tr> <tr> <td>Komfort åbn-lukketid</td> <td style="border: 1px solid black; text-align: center;">0 s</td> </tr> <tr> <td>Benyt 'sikker' fra røgzone</td> <td style="border: 1px solid black; text-align: center;">Ja</td> </tr> </table> <div style="display: flex; justify-content: space-between; margin-top: 5px;"> ↶ ↓ </div> </div> </div>	Styrende røgzone	-	Komfort åbningsgrad	15%	Komfort åbn-lukketid	0 s	Benyt 'sikker' fra røgzone	Ja	<ol style="list-style-type: none"> 1. Konfigurer motorgrupperne til "Benyt 'sikker' fra røgzone" = Ja 2. Konfigurer eventuelt også motorgrupperne for slaven med "Benyt 'sikker' fra røgzone" = Ja.
Styrende røgzone	-								
Komfort åbningsgrad	15%								
Komfort åbn-lukketid	0 s								
Benyt 'sikker' fra røgzone	Ja								

14.7 Lokalt output

Brandcentralen har på WSA 5PS-modulet altid ét lokalt output til fejlsignal (ikke konfigurerbart output).

Er der brug for yderligere output, skal input/output-modulet WSA 5IO med 4 lokale output indsættes.

Der kan i en 20A-sektion maksimalt opnås 13 output: 3 WSA 5IO-moduler hver med 4 output samt det ene output på strømforsyningsmodulet WSA 5PS-modulet.

14.7.1 Nummerering af lokalt output

Alle lokale output på input/output-modulet er nummererede.

Outputnummeret afhænger af modulplaceringen – se eksempel herunder.

Da outputet (fejlsignal) på WSA 5PS-modulet ikke kan konfigureres, er det ikke nummereret.

Modulrækkefølge

Input/output-modulet indsættes som standard i slot 3 og indsættes der yderligere moduler (input/output- og/eller motormoduler) indsættes input/output-moduler før motormoduler.

Eksempel

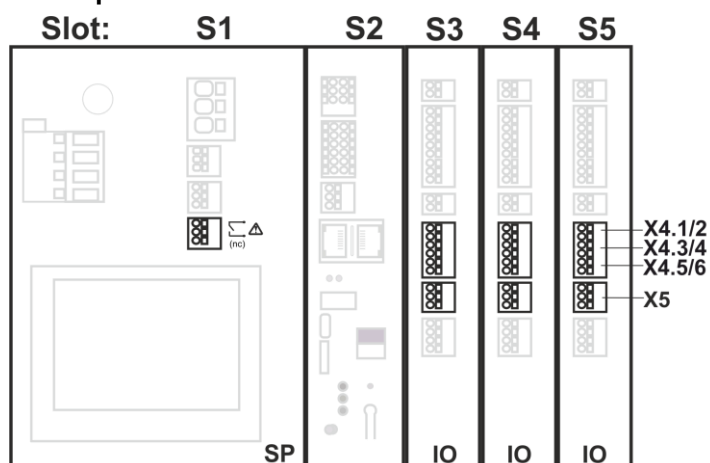

Eksempel: Brandcentral med 3 input/output-moduler tre

14.7.2 Lokalt output – konfiguration

Hvis der er tilsluttet komponenter på et eller flere lokale output, skal disse output konfigureres.

Hvilke punkter der skal konfigureres, afhænger af typen af output – se herunder.

Lokalt output - konfiguration					
<div style="border: 1px solid black; padding: 5px;"> <div style="display: flex; align-items: center;"> <input checked="" type="checkbox"/> Konfiguration, Lokalt output </div> <div style="margin-top: 5px;"> <table style="width: 100%; border-collapse: collapse;"> <tr> <td style="border: 1px solid black; padding: 2px;">S3 X4.1/2</td> <td style="border: 1px solid black; padding: 2px;">S3 X4.3/4</td> <td style="border: 1px solid black; padding: 2px;">S3 X4.5/6</td> <td style="border: 1px solid black; padding: 2px;">S3 X5</td> </tr> </table> <div style="display: flex; justify-content: space-between; margin-top: 5px;"> ↶ </div> </div> <p style="text-align: center; margin-top: 5px;">Oversigtsbillede over lokale output</p> </div> <td style="width: 50%; vertical-align: top; padding: 5px;"> <p>Oversigtsbillede over lokale output</p> </td>	S3 X4.1/2	S3 X4.3/4	S3 X4.5/6	S3 X5	<p>Oversigtsbillede over lokale output</p>
S3 X4.1/2	S3 X4.3/4	S3 X4.5/6	S3 X5		

Lokalt output skal konfigureres i:

Konfiguration af et lokalt output
(her vist for S3 X4.1/2)

1. Udgangstype: oplyser at det er en binær udgang (skal *ikke* konfigureres)
2. Udgangstilstand
 - 2.1 Styret røgzone (*vises kun, når 'Sirene' er valgt*)
 - 2.2 Time-out
 - 2.3 Røgzone udgangsfunktioner
3. Styret af røgzone* (*vises kun når udgangstilstand er valgt til 'Binært output'*)
 - 3.1 Røgzone udgangsfunktioner
 - 3.2 Logikfunktion
 - 3.3 Status når aktiv
 - 3.4 Time-out
4. Styret af motorgruppe*
 - 4.1 Motorgruppe udgangsfunktion
 - 4.2 Logikfunktion
 - 4.3 Status når aktiv
 - 4.4 Time-out

* Udgangen kan enten være styret af røgzoner eller motorgrupper. Når den ene funktion vælges, bortfalder den anden funktion fra skærbilledet.

Appendiks indeholder alle punkter, der kan konfigureres – se derfor appendiks for detaljeret forklaring.

14.8 Vejrstationstype

Her skal vælges hvilken type vejrstation 'sensortype' – ingen, WOW eller WLA - der er tilsluttet.

(Menuen "Vejrstation" anvendes kun til input fra WSA 5MC modulet på indgang S2X3.2. Vælges WLA 340, modtages vindhastighed (pulse) signal fra WLA 340. Vælges WOW, modtages vindhastighed og vindretning (serielkommunikation) signal fra WOW 201/202 eller WOW 600. Se afsnit 10.2 i vejledningen).

WLA 33x er ikke en vejrstation og tilsluttes direkte til en indgang, se afsnit 14.6.3.

Vejrstationstype - konfiguration

Oversigtsbillede over sensortype

Oversigtsbillede over sensortype (valg af vejrstationstype)

Vejrstation skal konfigureres i:

Ingen
(ingen konfiguration)

WOW

1. Filterkonstant
2. Langsom filterkonstant
3. Brug RMS i filter
4. Gensendingstid

WLA

1. Pulser/sek. pr. m/s
2. Filterkonstant
3. Langsom filterkonstant
4. Brug RMS i filter
5. Gensendingstid

WOW 600

1. Filterkonstant
2. Langsom filterkonstant
3. Brug RMS i filter

Appendiks indeholder af alle punkterne, der kan konfigureres – se derfor appendiks for detaljeret forklaring.

14.9 Følgestyring

Følgestyringsfunktionaliteten benyttes, når bevægelsen af en motorlinje afhænger af en ekstern hændelse eller situation/fase. Følgestyring kan anvendes, hvor de gående rammer på to vinduer går ind over hinanden eller hvor vinduer ikke kan åbne (mere end fx 15%), hvis persienerne er nede osv.

Følgestyringen kan kontrolleres på baggrund af:

- positionen på en anden motorlinje
- tilstanden på et lokalt input
- tilstanden på et KNX-objekt
- tilstanden på et BACnet-objekt

Konfiguration af følgestyring	
<div style="border: 1px solid black; padding: 5px;"> <p><input checked="" type="checkbox"/> Konfiguration, Motorlinje, S4 X2</p> <p>Maks. antal uforventet overstrøm <input type="text" value="255"/></p> <p>Maks. antal uforventet overstrøm (motor) <input type="text" value="2"/></p> <p>Følgestyringstype <input type="text" value="Ingen"/></p> <p><input type="button" value="↶"/> <input type="button" value="↑"/></p> </div> <p style="text-align: center;">Aktivering af følgestyring</p>	<p>Aktiveringen af følgestyring skal foretages for hver enkel motorlinje.</p>
<div style="border: 1px solid black; padding: 5px;"> <p><input checked="" type="checkbox"/> Konfiguration, Motorlinje, S4 X2: Følgestyringstype</p> <p><input type="text" value="Ingen"/> <input checked="" type="text" value="Åbn"/></p> <p><input type="text" value="Luk"/></p> <p><input type="button" value="✕"/> <input type="button" value="✓"/></p> </div> <p style="text-align: center;">Konfigurering af følgestyring</p>	<p>Funktionen for følgestyringen skal foretages for hver enkel motorlinje.</p> <ol style="list-style-type: none"> 1. Ingen - Denne motorlinje anvender ikke følgestyring 2. Åbn - Denne motorlinje skal vente på et „resultat“ før den åbner 3. Luk - Denne motorlinje skal vente på et „resultat“ før den lukker
Konfiguration af følgestyring - motorlinje	
<div style="border: 1px solid black; padding: 5px;"> <p><input checked="" type="checkbox"/> Konfiguration, Motorlinje, S4 X2</p> <p>Maks. antal uforventet overstrøm <input type="text" value="255"/></p> <p>Maks. antal uforventet overstrøm (motor) <input type="text" value="2"/></p> <p>Følgestyringstype <input type="text" value="Åbn"/></p> <p>Positionsbegrænsning for følgestyringen <input type="text" value="0%"/></p> <p><input type="button" value="↶"/> <input type="button" value="↑"/> <input type="button" value="↓"/></p> </div>	<ol style="list-style-type: none"> 1. Maks. antal uforventet overstrøm er ikke en følgestyringsparameter 2. Maks antal uforventet overstrøm (motor) er ikke en følgestyringsparameter 3. Følgestyringstype Denne motorlinje skal vente på et „resultat“ før den åbner. 4. Positionsbegrænsning for følgestyringen Den maximale position som motorlinjen må have uden at „resultatet“ er opfyldt. For MotorLink® motorlinjer er det trinløst indstilleligt. For ±24 Volt motorlinjer er det 0 eller 100%
<div style="border: 1px solid black; padding: 5px;"> <p><input checked="" type="checkbox"/> Konfiguration, Motorlinje, S4 X2</p> <p>Følgestyring med <input type="text" value="Lokal indgang"/></p> <p>Følgestyring med nummer <input type="text" value="-"/></p> <p><input type="button" value="↶"/> <input type="button" value="↑"/></p> </div>	<ol style="list-style-type: none"> 1. Følgestyring med Vælg det objekt motorlinjen skal vente på. Vælg mellem en anden motorlinje, KNX-, BACnet-, lokal indgang forsinkelsestimer.

<div style="border: 1px solid black; padding: 5px;"> <p><input checked="" type="checkbox"/> Konfiguration, Motorlinie, S4 X2</p> <p>Følgestyling med Lokal indgang</p> <p>Følgestyling med nummer S3 X1</p> <p>Inverteret følgestyling Nej</p> <p>Max. ventetid for følgestyling 60 s</p> <p style="text-align: center;"> <input type="button" value="↶"/> <input type="button" value="↑"/> </p> </div>	<ol style="list-style-type: none"> Følgestyling med På hvilken motorlinie, KNX-, BACnet- eller lokal indgang skal motorlinjen vente. Følgestyling med nummer På hvilken motorlinie, KNX-, BACnet- eller lokal indgang skal motorlinjen vente. Inverteret følgestyling Nej: venter på et lukkesignal (aktiv input) Ja: venter på et åbnesignal (inaktiv input) Max. ventetid for følgestyling her sættes den maximale ventetid for motorlinjen, dvs. Motorlinjen åbner f.eks. efter 60 sekunder selv om input betingelserne ikke er opfyldt. Værdier mellem 0 til 64.000 sekunder er gyldige, både for komfort og brandventilation. Sættes værdien til 0 venter motorlinjen i evighed
<div style="border: 1px solid black; padding: 5px;"> <p><input checked="" type="checkbox"/> Konfiguration, Motorlinie, S4 X4</p> <p>Følgestyling med Forsinkelsestimer</p> <p>Max. ventetid for følgestyling 30 s</p> <p style="text-align: center;"> <input type="button" value="↶"/> <input type="button" value="↑"/> </p> </div>	<ol style="list-style-type: none"> Følgestyling med Forsinkelsestimer motorlinjen sættes til at vente i et begrænset tidsrum 'Max. ventetid for følgestyling'. Når tiden er gået, vil motorlinjen bevæge sig.

14.10 Holdemagnet

Motorlinjer kan konfigureres til holdemagneter. Der kan trækkes op til max. 6A per sektion til holdemagneter og de resterende 14A kan frit bruges til motorer.

Konfigureres en motorlinie som holdemagnet, er der spænding på udgangen, så længe brandcentralen ikke er udløst. Bemærk, i tilfælde af netspændingsfejl vil udgangen også miste spænding og holdemagneten vil frigive døren.

En motorlinie, der er konfigureret som holdemagnet, har ikke behov for ledningsovervågning, idet ledningsfejl vil have samme funktion som udløsning. Det er dog muligt at vælge ledningsovervågning, såfremt en fejlmeddelelse ønskes i tilfælde af ledningsfejl.

Tekniske data:

- samlet strømforbrug pr. holdemagnet-motorlinie: min. 5 mA
- strømtræk pr. sektion til holdemagneter: max. 6A

FlexiSmoke™ er testet med Hekatron THM 425-1.

Typiske data (fra Hekatron):

Technische Daten/Caractéristiques techniques/Technical data

24 V DC	Betriebsnennspannung	Tension nominale de service	Nominal operating voltage
63 mA	Stromaufnahme	Intensité du courant d'utilisation	Current consumption
1,5 W	Leistungsaufnahme	Puissance absorbée	Power consumption
1372 N	Haftkraft	Force d'attraction	Holding force
100 %	Einschaltdauer	Régime permanent	Continuous rating
0 bis/jusque/to +50 °C	Betriebsumgebungstemperatur	Température ambiante de service	Ambient operating temperature
IP 40	Schutzart	Type de protection	Ingress protection
1,0 kg	Gewicht	Poids	Weight

Konfiguration af Holdemagnet											
<div style="border: 1px solid black; padding: 5px;"> <p><input checked="" type="checkbox"/> Se alle detaljer, Motorlinie, S5 X1: Motorkonfiguration</p> <table border="1" style="width: 100%;"> <tr> <td>Ingen</td> <td>Uden overvågning</td> </tr> <tr> <td>3-leder ledningsovervågning</td> <td>Holdemagnet <input checked="" type="checkbox"/></td> </tr> <tr> <td>Holdemagnet, 3-leder overvåg.</td> <td>Ikke angivet</td> </tr> <tr> <td colspan="2">Pyroteknisk detonator</td> </tr> <tr> <td style="text-align: center;"><input checked="" type="checkbox"/></td> <td style="text-align: center;"><input type="checkbox"/></td> </tr> </table> <p style="text-align: center;">Konfigurering af Holdemagnet</p> </div>	Ingen	Uden overvågning	3-leder ledningsovervågning	Holdemagnet <input checked="" type="checkbox"/>	Holdemagnet, 3-leder overvåg.	Ikke angivet	Pyroteknisk detonator		<input checked="" type="checkbox"/>	<input type="checkbox"/>	<p>Konfigurering af holdemagnet skal foretages for hver enkel motorlinie.</p> <p>Under motorkonfigurationen vælges "Holdemagnet".</p>
Ingen	Uden overvågning										
3-leder ledningsovervågning	Holdemagnet <input checked="" type="checkbox"/>										
Holdemagnet, 3-leder overvåg.	Ikke angivet										
Pyroteknisk detonator											
<input checked="" type="checkbox"/>	<input type="checkbox"/>										

<div style="border: 1px solid black; padding: 5px;"> <p><input checked="" type="checkbox"/> Se alle detaljer, Motorlinie, S5 X1</p> <p>Motorstype: ±24V motor</p> <p>Status: Lukket</p> <p>Motorkonfiguration: Holdemagnet</p> <p>Motorgruppe: 1</p> <p>↶ ↓</p> <p>Konfigurering af Holdemagnet - ±24V motor</p> </div>	<p>Motorlinjen (±24V motor) der er konfigureret til Holdemagnet tildeles en motorgruppe.</p>
<div style="border: 1px solid black; padding: 5px;"> <p><input checked="" type="checkbox"/> Konfiguration, Motorlinie, S4 X1</p> <p>Motorstype: MotorLink™</p> <p>Forventet motorantal: Holde- magnet</p> <p>Motorgruppe: 1</p> <p>Manuel kommando – auto. off-periode: 1 min.</p> <p>↶ ↓</p> <p>Konfigurering af Holdemagnet - MotorLink® motor</p> </div>	<p>Motorlinjen (MotorLink®) der er konfigureret til Holdemagnet tildeles en motorgruppe.</p>

14.11 Pyroteknisk detonator

Kun ±24 Volt motorudgange kan defineres som pyroteknisk detonator. Ledningsovervågning er realiseret således, at der detekteres for afbrydelse. Der skal ikke monteres nogle motor-ende-moduler (WSA 432/WSA 510) eller lignende.

Typiske data:

- Modstand: 1,4 til 1,6 Ohm
- 100% ingen tænding: 180 mA / 5 min. DC
- 100% tænding: 600 mA / 10 ms (DC)
- Prøvestrøm max: 10 mA

FlexiSmoke™ er testet med Chemring Typ 1.3

Konfiguration af Pyroteknisk detonator:											
<div style="border: 1px solid black; padding: 5px;"> <p><input checked="" type="checkbox"/> Konfiguration, Motorlinie, S5 X1: Motorkonfiguration</p> <table border="1" style="width: 100%; border-collapse: collapse;"> <tr> <td style="width: 50%; text-align: center;">Ingen</td> <td style="width: 50%; text-align: center;">Uden overvågning</td> </tr> <tr> <td style="text-align: center;">3-leder lednings-overvågning</td> <td style="text-align: center;">Holdemagnet</td> </tr> <tr> <td style="text-align: center;">Holdemagnet, 3-leder overvåg.</td> <td style="text-align: center;">Ikke angivet</td> </tr> <tr> <td colspan="2" style="text-align: center;">Pyroteknisk detonator</td> </tr> <tr> <td style="text-align: center;">✕</td> <td style="text-align: center;">✓</td> </tr> </table> <p>Konfiguration af Pyroteknisk detonator</p> </div>	Ingen	Uden overvågning	3-leder lednings-overvågning	Holdemagnet	Holdemagnet, 3-leder overvåg.	Ikke angivet	Pyroteknisk detonator		✕	✓	<p>Konfigurering af pyroteknisk detonator skal foretages for hver enkel motorlinje.</p> <p>Når en motorlinje er konfigureret som pyroteknisk detonator:</p> <ul style="list-style-type: none"> - Reagere den ikke på komfort kommandoer - Ledningsovervågningen detekterer afbrydelse - Der anvendes ingen Endemoduler (WSA 432/WSA 510) - Motor udgangen konfigureres til pyroteknisk detonator, inden enheden tilsluttes. <p>Hvis der på samme motorlinje tilsluttes flere pyrotekniske generatorer (max. 5), skal disse serieforbindes</p>
Ingen	Uden overvågning										
3-leder lednings-overvågning	Holdemagnet										
Holdemagnet, 3-leder overvåg.	Ikke angivet										
Pyroteknisk detonator											
✕	✓										

For ledningsdimensionering se afsnit 0

14.12 Alarm udgang

En motorudgang kan konfigureres som en "Alarm udgang" til styring af et eksternt DC-relæ. Udgangen aktiveres iht. motorgruppens konfigurationen.

Anbefalet relæ:

Finder type 40.52.9.0.28.000 (28V, "non sensitive", spoleimpedans 1.2kΩ eller lignende.

Relæet tilsluttes på udgang S1, X1/X2/X3/X4 på standard motor kortet.

Ledningsovervågning er muligt. For komplet overvågning af alle ledninger anbefales motorendemodul (WSA 510).

Konfiguration af Alarm udgang:

<input checked="" type="checkbox"/> Konfiguration, Motorlinie, S5 X1: Motorkonfiguration	
Ingen	Uden overvågning
3-leder lednings- overvågning	Holdemagnet
Holdemagnet, 3-leder overvåg.	Ikke angivet
Pyroteknisk detonator	Alarm udgang <input checked="" type="checkbox"/>
<input checked="" type="checkbox"/>	<input checked="" type="checkbox"/>

Konfiguration af alarm udgang

Konfigurering af alarm udgang skal foretages for hver enkel motorlinje.

<input checked="" type="checkbox"/> Konfiguration, Motorlinie, S5 X1: Ledningsovervågningstype	
Dioder (WSA 432)	10k0hm modstande (WSA 510) <input checked="" type="checkbox"/>
10k0hm modstande, simpler (WSA 510)	Ingen
<input checked="" type="checkbox"/>	<input checked="" type="checkbox"/>

Konfiguration af ledningsovervågning

Konfigurering af ledningsovervågningen skal foretages for hver enkel motorlinje.

Tilslutning af relæ

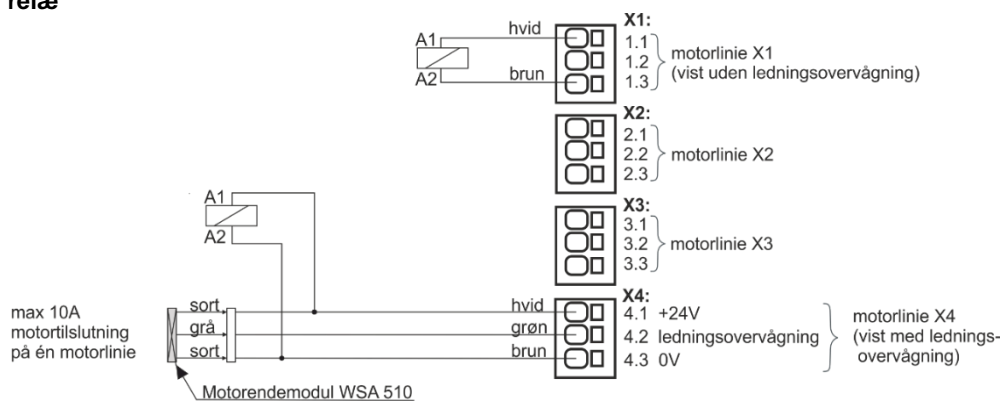

14.13 CAN bus

CAN bussen anvendes i forbindelse med master/slave-forbindelse af røgzoner i flere sektioner.

Op til 31 sektioner af FlexiSmoke™ brandcentraler kan sammenkobles via CAN bus.

FlexiSmoke™ anvender et specielt kommunikationsformat, så CAN bussen fra en FlexiSmoke™ må ikke forbindes til andre systemer med CAN.

VIGTIGT

For korrekt funktion skal hver sektion, der er forbundet med CAN, tildeles et unikt 5MC-ID.

Denne konfiguration skal foretages under idriftsættelse eller ved udskiftning af WSA 5MC-modulet i en eller flere sektioner.

Denne konfiguration foretages under menupunktet CAN.

I anvendelser hvor der er krævet redundans (så en fejl i en røgzone ikke påvirker funktionen i en anden røgzone), skal både CAN 1 og CAN 2 forbindes mellem brandcentraler/sektioner.

Fra fabrikken er sektionerne i en FlexiSmoke™ brandcentral forbundet med begge CAN.

Hvis der ikke er behov for redundans, tilsluttes kun en enkel CAN-bus. Når kun en enkel CAN-bus er i brug, skal CAN-bus mode indstilles til "Uafhængige busser" og den bus der bruges skal vælges. I eksemplet nedenfor bruges CAN 1.

Konfigurationen gennemføres under menupunktet: Konfiguration → CAN → Alle.

Det anbefales ikke at ændre CAN-hastigheden, der er fabriksindstillet til 10 kbps.

Appendiks indeholder alle punkter, der kan konfigureres – se derfor appendiks for detaljeret forklaring.

På touchskærmen er det under hovedmenupunktet "Betjen andet WSA 5MC-modul" muligt at betjene alle sektioner, der er sammenkoblede via CAN-bussen (se kapitel 18).

Selvom der ikke er behov for at etablere master/slave-forbindelse mellem flere FlexiSmoke™ brandcentraler, vil

fjernebetjeningsmuligheden ofte være en stor fordel i forbindelse med idriftsætning og service. Anvendes CAN kun til idriftsætning og service, er der kun behov for en enkelt CAN-forbindelse.

CAN bussen skal konfigureres i:	
<div style="border: 1px solid black; padding: 5px;"> <p><input checked="" type="checkbox"/> Konfiguration, CAN</p> <p>MC-ID 3</p> <p>CAN-bus-tilstand Parallelbus</p> <p style="text-align: right; margin-top: 20px;">↩</p> <p style="text-align: center; font-size: small;">Konfiguration af 'Parallel bus'</p> </div>	<ol style="list-style-type: none"> 1. MC-ID 2. CAN-bus-tilstand = Parallelbus <p>Appendiks indeholder alle punkter, der kan konfigureres – se derfor appendiks for detaljeret forklaring.</p>
<div style="border: 1px solid black; padding: 5px;"> <p><input checked="" type="checkbox"/> Konfiguration, CAN</p> <p>MC-ID 2</p> <p>CAN-bus-tilstand Uafhængige busser</p> <p>CAN 1 I brug Ja</p> <p>CAN 2 I brug Nej</p> <p style="text-align: right; margin-top: 20px;">↩</p> <p style="text-align: center; font-size: small;">Konfiguration af 'Uafhængige busser'</p> </div>	<ol style="list-style-type: none"> 1. CAN-bus-tilstand = Uafhængige busser 2. CAN 1 i brug = Ja

Master/slave kobling af røgzoner

En Røgzone kan være master for op til 4 andre røgzoner.

Master/slave-forbindelser kan etableres hierarkisk.

En slave-røgzone kan kun være forbundet til én master.

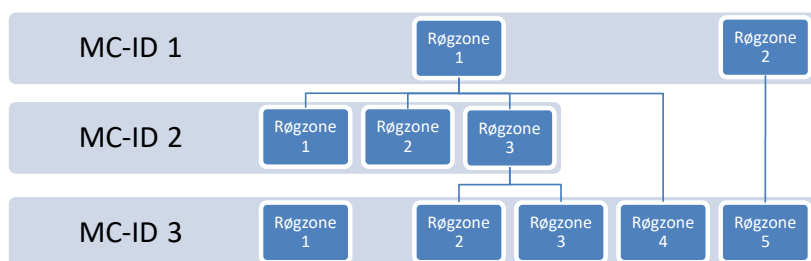

Brandtryk og input der tilknyttes en slave-røgzone sendes automatisk til master-røgzone. De indgår på lige fod med masterens lokale input i evalueringen af brandtilstanden.

Masteren sender sin brandtilstand til slaver, der udelukkende tager input fra masteren. For hurtigst mulig respons anbefales det, at brandtryk altid tilsluttes til den sektion, som masteren tilhører.

Når et røgområde (flere røgzoner knyttet i et master-slave forhold) består af flere sektioner og/eller flere master-slave niveauer, skal reset-knappen på brandtrykket holdes inde i 5-10sek for at sikre lukkekommandoen når samtlige sektioner i røgzone.

En røgzone (master eller slave) kan konfigureres til at reagere / ikke reagere på et tilknyttet komforttryk.

En røgzone kan konfigureres til at reagere / ignorere komforttryksignaler fra sine slaver. Hvis røgzone konfigureres til at ignorere komfortsignaler fra slaver, vil den ikke sende disse signaler videre til sin Master. Denne mekanisme kan benyttes til at etablere komforttryk der f.eks. kun betjener en del af et større brandafsnit.

Etablering af master-slave-forbindelse sker i masteren under menuen "Konfiguration, Røgzone <n>", hvor hver af de op til 4 slave-forbindelser kan vælges blandt de tilsluttede og aktive sektioner.

14.14 Netværk

For konfigurering af netværks-adresser.

WSA 5MC-modulet indeholder en 10/100Mbit Ethernet forbindelse. Forbindelsen understøtter DHCP eller fast IP-adresse samt Gateway

Det er muligt at konfigurere forskellige strømforbrugsprofiler for netværksforbindelsen. For at belaste nødstrømsbatteri-backup'en på 72 timer så lidt som muligt, skal indstilling 'Off' eller 'Auto' (fabriksindstilling) anvendes.

Appendiks indeholder alle punkter, der kan konfigureres – se derfor appendiks for detaljeret forklaring.

Netværk anvendes i forbindelse med BACnet IP interface – for mere information se ”WSC 5xx Protocol Implementation Conformance Statement (PICS)” på hjemmesiden (www.windowmaster.com).

Netværk skal konfigureres i:

Konfiguration, Netværk

DHCP

Strømindstilling

Konfiguration af netværk

1. DHCP
2. Strømindstilling

Appendiks indeholder alle punkter, der kan konfigureres – se derfor appendiks for detaljeret forklaring.

14.15 Feltbus

”Modul”

WSA 5MC-modulet findes i forskellige versioner med mulighed for tilslutning af en feltbus for status og komfort betjening. Bemærk: Brandventilationsfunktioner har altid højere prioritet end kommandoer fra feltbussen og det anbefales kun at benytte feltbussen til komfortformål.

Oversigt over WSA 5MC-versioner

Version	Bogstavstype i varenummeret	BACnet IP support	Field bus, Type, Media
WSA 5MC NCO	0	Nej	Ingen
WSA 5MC KNX	K	Ja	KNX TP1

14.15.1 KNX-bus

For hver motorlinje, motorgruppe og røgzone findes et sæt KNX-objekter til rådighed, der giver status- og kommandomuligheder.

Statusmulighed

Det kan være f.eks. aktuel position, fejl og driftsstatus samt aktuel maksimal tilladte åbningsgrad.

Kommandomulighed

Det vil typisk være målpositions-kommandoer med forskellige prioritet og hastighed for MotorLink® motorer.

Se ”KNX Application Program Description” på hjemmesiden (www.windowmaster.com) for yderlige oplysninger om tilgængelige KNX-kommunikations-objekter.

KNX bus objekt 1-13

For KNX findes desuden 13 konfigurerbare binære kommunikationsobjekter.

Disse kan benyttes til enten at sende komfort kommandoer til en eller flere motorgrupper eller at give udvalgt status fra røgzoner eller motorgrupper.

KNX-bus - konfiguration

Konfiguration, KNX-bus

Modul	Obj. 1	Obj. 2	Obj. 3	Obj. 4	Obj. 5
Obj. 6	Obj. 7	Obj. 8	Obj. 9	Obj. 10	Obj. 11
Obj. 12	Obj. 13				

Oversigtsbillede over KNX-bus

Oversigtsbillede over KNX-bus

KNX-bus skal konfigureres i:

Konfiguration, KNX-bus

Modultype KNX, ingen bus eller ETS

Strømindstilling Slukket



Konfiguration af 'Modul'

1. Modultype
2. Strømindstilling

Appendiks indeholder alle punkter, der kan konfigureres – se derfor appendiks for detaljeret forklaring.

14.15.2 BACnet

For hver motorlinje, motorgruppe og røgzone findes et sæt BACnet-objekter til rådighed, der giver status- og kommandomuligheder.

Statusmulighed

Det kan være f.eks. aktuel position, fejl og driftsstatus samt aktuel maksimal tilladte åbningsgrad.

Kommandomulighed

Det vil typisk være målpositions-kommandoer med forskellige prioritet og hastighed for MotorLink® motorer.

Se "WSC 5xx Protocol Implementation Conformance Statement (PICS)" på hjemmesiden (www.windowmaster.com) for yderlige oplysninger om tilgængelige BACnet-kommunikations-objekter.

BACnet objekt 1-13

For BACnet findes desuden 13 konfigurerbare binære kommunikationsobjekter.

Disse kan benyttes til enten at sende komfort kommandoer til en eller flere motorgrupper eller at give udvalgt status fra røgzoner eller motorgrupper.

BACnet - konfiguration

Se alle detaljer, BACnet

Fæl-les	Obj. 1	Obj. 2	Obj. 3	Obj. 4	Obj. 5
Obj. 6	Obj. 7	Obj. 8	Obj. 9	Obj. 10	Obj. 11
Obj. 12	Obj. 13				



Oversigtsbillede over BACnet

Oversigtsbillede over BACnet.

BACnet skal konfigureres i:



Se alle detaljer, BACnet

BACnet IP UDP-portnummer 47808

BACnet IP device instance 1

Aktuel position COV-stigning 1%

Aktuel max. position COV-stigning 1%

Konfiguration af 'Modul'

1. BACnet IP UDP-portnummer
2. BACnet IP device instance
3. Aktuel position COV – stigning
4. Aktuel max. position COV – stigning

Appendiks indeholder alle punkter, der kan konfigureres – se derfor appendiks for detaljeret forklaring.

14.16 Konfigurationsfiler på SD

Centralen har indgang for mikro SD-kort.

Kortet anvendes til logfil og back-up af centralens konfiguration. Kortet bør IKKE fjernes.

Kopiering til/fra SD-kortet skal gøres per sektion dvs. for en WSC 560 skal der laves tre kopieringer.

SD-kortets filnavne er nummereret fra 1 til 24. Filer på kortet kan overføres til er regneark (Excel).

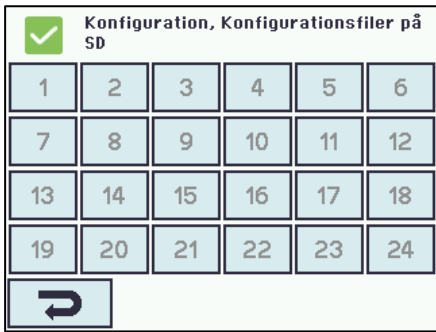
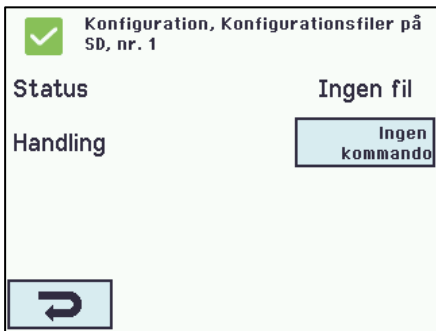
Konfigurationsfiler på SD	
 <p>Oversigt over konfigurationsfiler på SD</p>	Oversigt over konfigurationsfiler på SD.
 <p>Konfiguration af konfigurationsfil på SD, nr.1</p>	Konfiguration af konfigurationsfil på SD – her vist for nr.1 Appendiks indeholder alle punkter, der kan konfigureres – se derfor appendiks for detaljeret forklaring.

14.17 Konfigurationsfiler på USB

Centralen har indgang for USB-stik. På stikket er det muligt at gemme alle centralens konfigurationer og således gemme stikket som dokumentation. Det er også muligt at genindlæse fra USB-stikket.

Kopiering til/fra USB-stikket skal gøres per sektion dvs. for en WSC 560 skal der laves tre.

USB-stikkets filnavne er nummereret fra 1 til 24.

Filer på stikken kan udskrives fra en fra en PC.

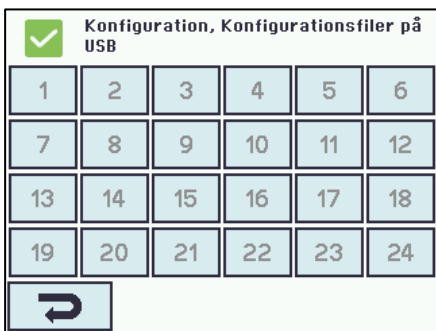
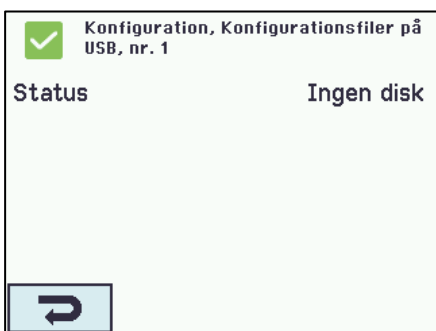
Konfigurationsfiler på USB	
 <p>Oversigt over konfigurationsfiler på USB</p>	Oversigt over konfigurationsfiler på USB.
 <p>Konfiguration af konfigurationsfiler på USB, nr.1</p>	Konfiguration af konfigurationsfiler på USB – her vist for nr.1 Appendiks indeholder alle punkter, der kan konfigureres – se derfor appendiks for detaljeret forklaring.

14.18 System

Det er muligt at ændre touchskærmens sprog, urets indstilling, datovisning, interval mellem service osv.

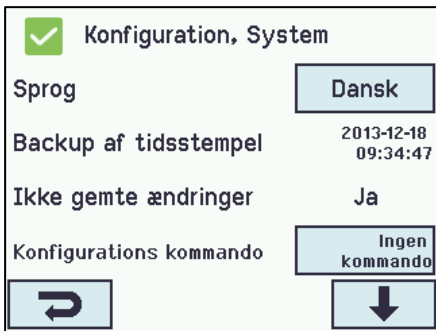
System kan konfigureres i:	
 <p>Konfiguration af system</p>	<ol style="list-style-type: none">1. Sprog2. Backup tidsstempel (<i>skal ikke konfigureres</i>)3. Ikke gemte ændringer... (<i>skal ikke konfigureres</i>)4. Konfigurations kommando5. Kopier log6. Tid7. Dato8. Reset servicetimer9. Intervallet mellem service10. Roter skærmvisning11. Aktiver netværksparametret12. Slå fjernstyring til <p>Appendiks indeholder af alle punkterne, der kan konfigureres – se derfor appendiks for detaljeret forklaring.</p>

14.18.1 Service timer

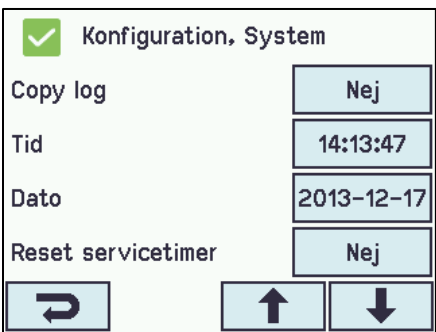
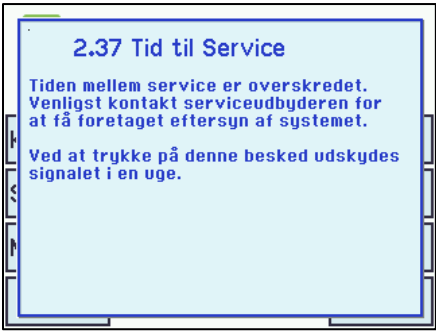
Intervallet mellem service konfigureres i:	
 <p>Konfigurering af intervallet mellem service</p>	<p>Service-timeren sættes til antal dage indtil det næste servicebesøg – som oftest vil det være 365 dage.</p> <p>Sættes timeren til "0", vil service-timeren være slået fra.</p> <p>Under "Se alle detaljer" kan den akustisk tilkendegivelse for service aktiveres og deaktiveres.</p>
 <p>Reset af service timer</p>	<p>Ved reset af service timer, sættes sidste servicebesøgsdag til dags dato.</p>
 <p>Meddelelse når intervallet til service er gået</p>	<p>Når service-timeren udløber vil der på touchskærmen vises en tekst og brandcentralen vil udsende en høj hylelyd.</p>

 <p>Oversigt når service timere er udskudt</p>	<p>Hvis der trykkes på touchskærmen for at bekræfte service-timeren, vil centralen stoppe med at hyle i en uge – derefter starter den igen.</p> <p>På touchskærmen vil der blive vist et vedligeholdelses-ikon.</p>
---	---

15 Status - hovedmenu

Under 'Status' kan man se status for alle de menupunkter, der kan konfigureres under 'Konfiguration' samt status for strømforsyningen (bl.a. netspænding og batteristatus) og slots (oplyser typen af modul i den pågældende slot).

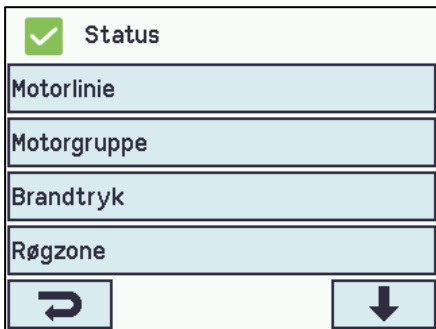
 <p>Hovedoversigt: status af systemet</p>	<p>Der kan ses status for:</p> <ol style="list-style-type: none"> 1. Motorlinie 2. Motorgruppe 3. Brandtryk 4. Røgzone 5. Lokalt input 6. Lokalt output 7. Vejrstationstype 8. Strømforsyning 9. CAN (lokalt) 10. Netværk 11. Slots 12. KNX-Bus 13. System <p>Det er ikke muligt at konfigurere punkterne under 'Status'-visningen.</p> <p>Appendiks indeholder af alle punkterne, der vises under 'Status' – se derfor appendiks for detaljeret forklaring.</p>
--	--

16 Manuel betjening - hovedmenu

Det er muligt direkte på touchskærmen at betjene motorlinjer, motorgrupper og røgzoner.

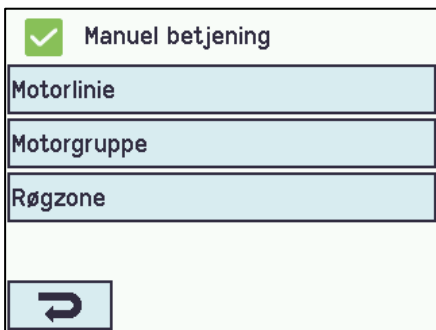
 <p>Hovedoversigt: Manuel betjening</p>	<p>Hvad kan betjenes manuelt</p> <ol style="list-style-type: none"> 1. Motorlinie – <i>se tekst nedenunder</i> 2. Motorgruppe 3. Røgzone
--	--

Betjeningstyper

Motorlinjer og motorgrupper

De kan betjenes **absolut** (procent af 'fuld åben') eller **relativt** på 'åbn-stop-luk-tasterne', der vises på touchskærmen.

Røgzoner

De kan betjenes i '**Alarm**' eller '**Reset**'.

Eksempel

Manuel betjening af en motorlinje

- vælges 'Alle' betjenes alle motorene samtidig.
- vælges et motorlinjenummer, betjenes kun den valgte motorlinje

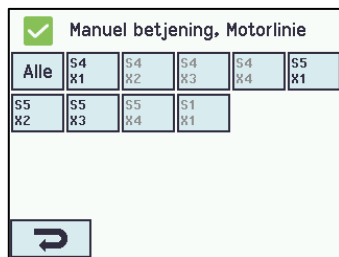

Oversigt over motorlinjer

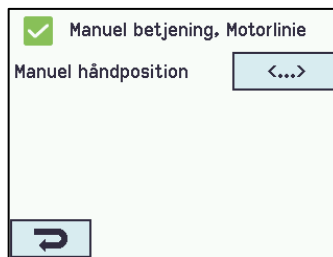

En motorlinje er valgt



Manuel betjening på skærmen

17 Mangler konfiguration - hovedmenu

Hvis der er komponenter, motorlinjer, motorgrupper eller røgzoner, der mangler at blive konfigureret, vises de her.

Hvis man er logget på adgangsniveau 4, er det tillige muligt at konfigurere.

18 Hardware-fejl - hovedmenu

Hvis der er hardware-fejl i sektionen, vises fejlene her.

Det kan for eksempel være, hvis motorlinjerne ikke er konfigureret, netspændingen fjernes, nødstrømsbatterierne ikke er tilsluttet, vejrstationstypen ikke er valgt etc.

Hvis man er logget på adgangsniveau 4, er det tillige muligt at konfigurere fra denne menu.

18.1 Fejl på Strømforsyningen

Manglende netspænding vil udløse fejl på "Strømforsyning". I de første 10 minutter (parameterindstilling) efter netspændingsfejl er detekteret, indikeres ingen fejl hverken på centralen, displayet eller i brandtryk.

De efterfølgende 20 minutter indikeres fejlen, som en advarsel dvs. den grønne LED på brandtrykken blinker, på WSA-5MC modulet lyser den grønne LED og den gule LED er slukket.

30min efter netspændingsfejlen er detekteret, slukker de grønne LED og alle gule LED lyser konstant på både brandcentral og i brandtrykkene. Ligesom der indikeres fejl på displayet.

Derudover kan ikke tilsluttede, forkert tilsluttede eller "døde" batterier kan udløse fejl på "Strømforsyning".

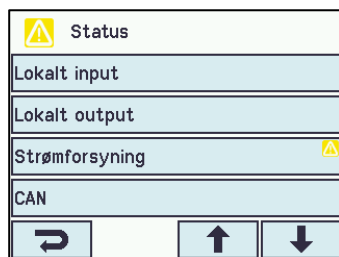

Fejl på strømforsyningen



Fejl på Batteristatus

18.1.1 Sprungen sikring – 20A flink

Derudover udløses der også fejl på "Batteristatus" hvis sikringen (20A flink) er sprunget.

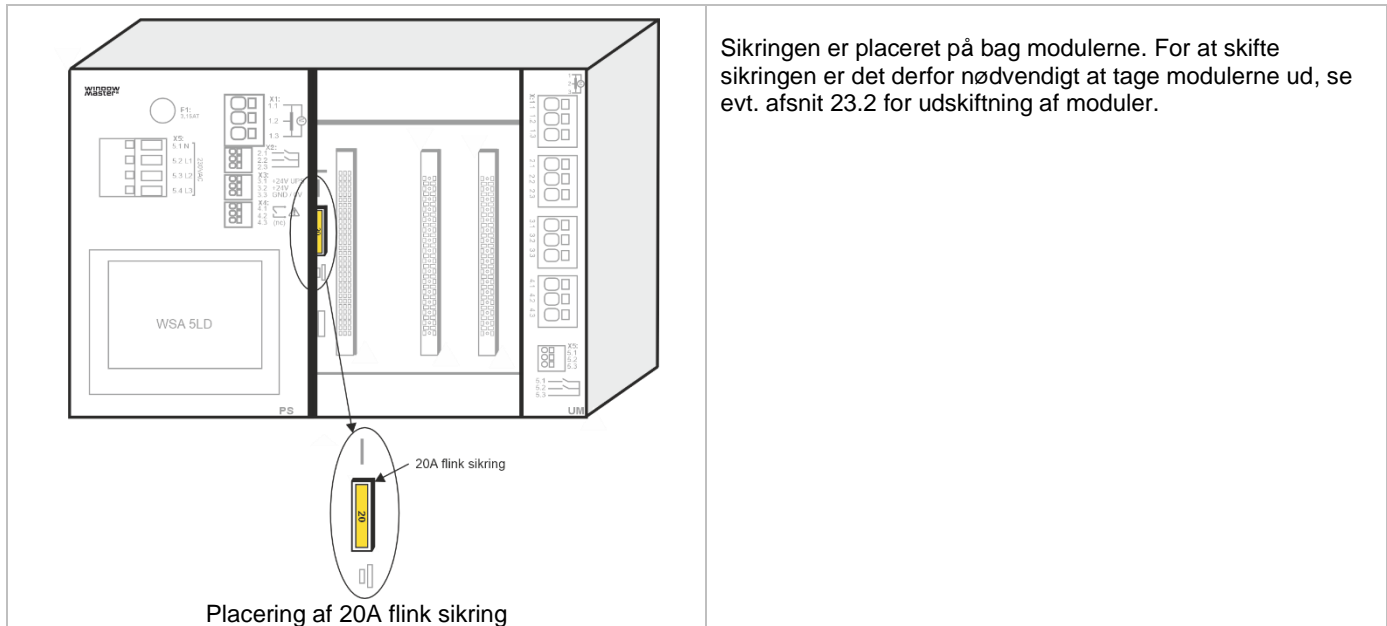

18.1.2 Sprungen sikring – 3,15A træg

Hvis centralen forekommer død OG den grønne LED heller ikke lyser, kan det skyldes, at den træge 3,15A sikring er sprunget. Sikringen er kun sprunget såfremt at den grønne LED ikke lyser.

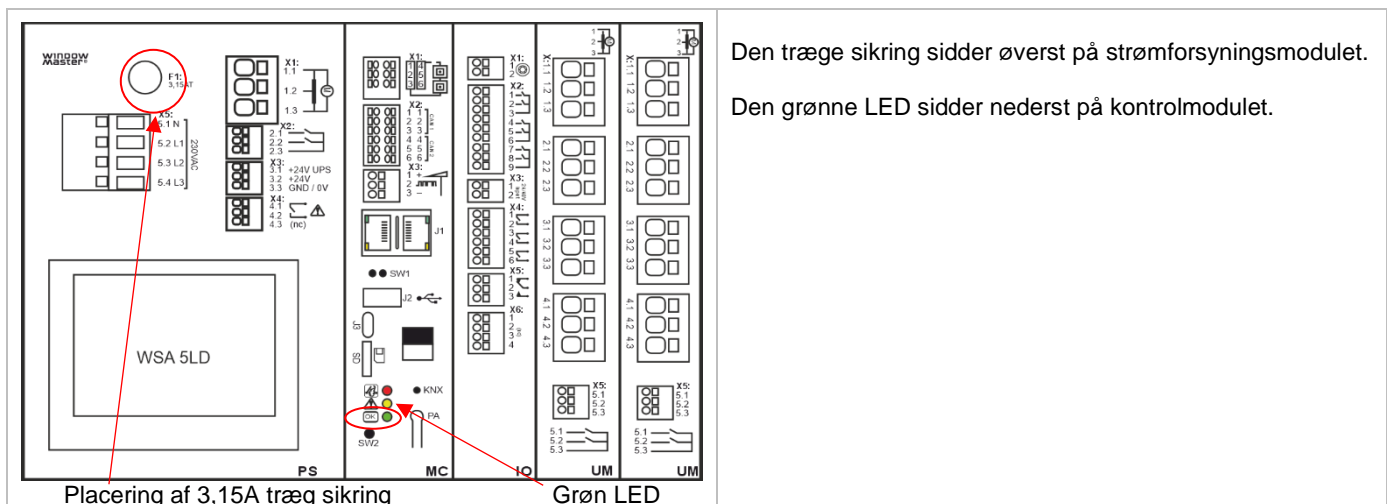

Begge sikringer er gængse sikringer og kan købes i løsdelsforretninger.

19 Betjen andet WSA 5MC-modul - hovedmenu

Det er muligt at betjene flere sektioner (op til 31 sektioner) på én touchskærm. Funktionen benyttes, hvis betjening af alle sektioner i en WSC 540 eller en WSC 560 skal foretages på samme touchskærm eller hvis flere CAN-forbundne centraler skal betjenes på samme touchskærm.

Vælg den/de sektioner, der skal betjenes fra denne touchskærm.

Touchskærmen skifter til grøn baggrund, når man betjener en valgt sektion.

For at komme tilbage til masterskærmen: tryk på  eller masterskærmens nummer.

Den/de valgte sektioner kan fortsat også betjenes på deres egne touchskærme.

20 Se alle detaljer - hovedmenu

For at gøre konfigurationen af brandcentralen så enkel som mulig, er det under konfiguration (se kapitel 13) kun muligt at konfigurere de mest benyttede funktioner.

Under 'Se detaljer' vises alle ovenstående punkter igen tillige med detaljerede punkter der ikke benyttes så ofte, men som er muligt at konfigurere.

Hvis man er logget på adgangsniveau 4, er det tillige muligt at konfigurere.

Det er muligt at se alle detaljer for:

- Motorlinje
- Motorgruppe
- Brandtryk
- Røgzone
- Lokalt input
- Lokalt output
- Vejrstationstype
- Strømforsyning
- CAN
- Netværk
- KNX-bus
- BACnet
- Log in
- Konfigurationsfiler på SD
- Konfigurationsfiler på USB
- System

21 Fjernstyring af FlexiSmoke™

Det er muligt at fjernbetjene FlexiSmoke™ fra en PC.

Hvis en FlexiSmoke™ er tilsluttet et standardcomputernetværk (Ethernet), er det muligt at betjene centralen fra en PC med programmet 'WMAFlexiSmokeRemote' program. Centralen betjenes fra PC'en på præcis samme måde, som hvis man stod lige foran centralen.

Programmet 'WMAFlexiSmokeRemote' program kan hentes på vores hjemmeside (www.windowmaster.com) under FlexiSmoke™.

Fjernbetjening konfigureres i:	
<div data-bbox="220 1120 657 1451"><p><input checked="" type="checkbox"/> Konfiguration, System</p><p>Intervaller mellem service <input type="text" value="365 dage"/></p><p>Roter skærmvisning <input type="text" value="Nej"/></p><p>Aktiver netværksparametret <input type="text" value="Ja"/></p><p>Slå fjernstyring til <input type="text" value="Ja"/></p><p><input type="button" value="↶"/> <input type="button" value="↑"/></p></div> <p>Konfiguration af fjernbetjening</p>	<p>For at muliggøre fjernstyring af centralen skal dette accepteres under 'Konfiguration' 'System'.</p>
<div data-bbox="220 1489 657 1821"><p><input checked="" type="checkbox"/> Status, Netværk</p><p>IP-adresse 10.165.178. 90</p><p>Subnet maske 255.255.255. 0</p><p>Standard gateway 10.165.178. 1</p><p>Strømstatus netværksport Tændt</p><p><input type="button" value="↶"/> <input type="button" value="↓"/></p></div> <p>Identificering af IP-adresse</p>	<p>IP-adressen for FlexiSmoke™</p>

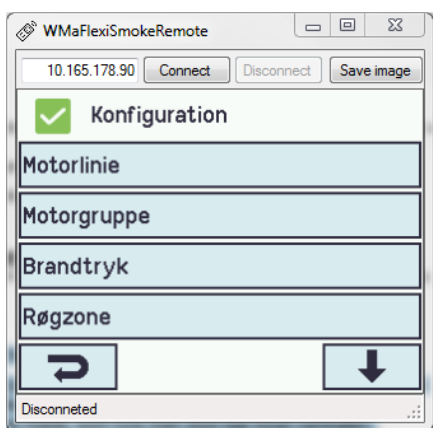

Skærbillede på PC ved fjernstyring af FlexiSmoke™

Start 'WMaFlexiSmokeRemote' programmet på den tilsluttede PC.

Indtast IP-adressen og tryk 'Connect'.

22 Idriftsættelse og prøvekørsel

I tilfælde af fejlmeldinger henvises til kapitel 17 "Hardware fejl".

Brandtryk WSK 501/502 giver kun akustisk melding, hvis lågen på brandtrykket type WSK 50x er lukket eller hvis der trykkes på brandtrykkets lågekontakt.

Vi anbefaler at centralens software opdateres ved den årlige kontrol af centralen!

22.1 Brandventilationscentral fuldt installeret, uden driftsspænding

- Check at alle mekaniske og elektriske komponenter er ubeskadigede.
- I tilfælde af flere med CAN forbundne centraler checkes at DIP-switchen i sektionerne sidder i den rigtige (ønskede) stilling. Se afsnit 10.2 - WSA 5MC overordnet kontrolmodul
- Check at alle skrue- og stikforbindelser er skruet fast og/eller sidder fast.
- Kontroller om alle eksterne komponenter er installeret:
 - ±24 volt motorer: Er motorendemodulet isat i den sidste eller eneste motor?
 - Automatiske røgdetektorer WSA 311: Er passivt endemodul indsat i den sidste eller eneste røgdetektor?

22.2 Med netspænding, uden batteri

Vær opmærksom på Stærkstrømsbekendtgørelsen afs. 6!

Netledningerne sættes på og netspændingen tilsluttes.

22.3 Med netspænding, med batteri

- Batterierne forbindes med den sorte batteribro som vist på tilslutningsbilledet, og det røde og det sorte tilslutningskabel sættes på det røde og det sorte fladstik. Indsæt batterierne i brandventilationscentralen som vist i afsnit 11.
- Sæt det røde tilslutningskabel på + og det sorte tilslutningskabel på -. Bemærk: Vær opmærksom på, at polingen er korrekt!
- Brandcentralen kan nu konfigureres i menuerne, som beskrevet i afsnit 13 "Konfiguration"

22.4 Komforttryk

Se nøje på motorerne, mens de åbner og lukker - der må ikke være hindringer i nogen positioner og motortilslutningsledninger må hverken være belastet ved træk eller klemning.

Afprøv hvert enkelt komforttryk.

22.5 Brandtryk – WSK 50x

- Åbn døren og tryk på den sorte ÅBN-tast. Motorerne åbner til slutstilling. Den røde alarm-LED lyser (også i centralen), samtidig lyder et akustisk alarmsignal (dørkontakt på brandtrykket er trykket ind!) hvis dette er valgt.
- Tryk på Reset-/LUK-tasten i brandtrykket. Motorerne lukker til slutstilling. Komfortventilationsfunktionen er igen frigivet. Den røde alarm-LED (også i centralen) og det akustiske alarmsignal slukker.

Røgdetektorer

 - Røgdetektorerne sprayer med testgas (bestillingsnummer: WSA 9549)
 - Motorerne åbner til slutstilling. Den røde LED i røgdetektoren, den røde alarm-LED (også i centralen) og hvis valgt det akustiske alarmsignal i brandtrykket er tændt.
 - Tryk på Reset-/LUK-tasten i brandtrykket - motorerne lukker til slutstilling. Komfortventilationsfunktionen er igen frigivet. Den røde LED-alarm på brandtrykket og i centralen samt det akustiske alarmsignal er slukket.

22.6 Nødstrømstest

- Fjern netsikringen i hver af brandcentralens sektioner. Vent op til 10 min. (eller kør kort med motorerne).
- I de 10 min efter netspændingsfejl er detekteret, blinker den grønne LED på brandtrykkene. Den grønne LED på WSA 5MC-modulet på brandcentralen lyser alligevel og den gule LED er slukket.
- Efter de 10 min slukker de grønne LED'er og alle gule LED'er lyser fast gult både på brandcentralen og i brandtrykkene.
- Komforttrykkene er ude af funktion.
- Test brandventilationsudløsning og Reset/LUK på samme måde som under pkt. 20.5.
- Indsæt netsikringen igen.
- De grønne net- og drifts-LEDs lyser, den gule LED er slukket, fejlmelding i brandtrykkene er slukket.

22.7 Vind-/regnmelder

- a) Åbn motorerne med komforttrykkene.
- b) Befugt regnsensoren, motorerne lukker helt.
- c) Mens motorerne kører trykkes på ÅBN-tasten på komforttrykket. Motorerne må hverken åbne eller stoppe.
Undtagelse: hvis der som i punkt 13.2.3.8 er indstillet en manuel overstyring tid (Manuel betj.tid efter auto kommando).
- d) Brandventilationsudløsning er højest prioriteret.
- e) Mens regnsensoren er aktiv (befugtet) aktiveres brandcentralen med en alarm og motorerne kører til 100% åben stilling (alternativt den indstillede brandstilling).

Hvis idriftsættelsen forløb korrekt, lukkes dørene til brandtrykkene og centralen.

Er idriftsættelsen ikke forløbet korrekt dvs. fejl ved et af testpunkterne, henvises til kapitel 10 "Beskrivelse af modulerne"
Om nødvendigt, efterprøves kabelføringen i henhold til kapitel 9 "Tilslutningsplan for WSC 520 / 540 / 560".

23 Vedligehold

Anlægget skal minimum serviceres én gang om året.

Kontrol og vedligeholdelse må kun udføres af leverandøren af anlægget eller autoriserede fagfolk og skal dokumenteres ved en kontrolmærkat på brandcentralen samt i servicebogen.

Rengør brandventilationsanlægget og check, at fastspændingsbolte og tilslutningsklemmer er fastgjort.

Test det samlede anlæg ved en prøvekørsel (se kapitel 22 'Idriftsættelse og prøvekørsel')

Defekt udstyr må kun repareres på vores fabrik, og der må kun anvendes originale reservedele.

Før ethvert vedligeholdelsesarbejde eller ændringer på anlægget skal netspændingen **og** batterierne frakobles på alle poler.

Alle batterier leveret i forbindelse med brandventilationscentraler kræver regelmæssig kontrol.

Der er to kriterier for batterifejl:

1. Batterispændingen er under 17V
2. Hvis ladestrømmen efter 24 timers ladning ikke er kommet under 100mA dvs. at batterispændingen ikke kan blive tilstrækkelig høj.

De skal senest efter 4 år udskiftes med nye batterier eller hvis spændingen falder til under 17V. Der skal kun anvendes originale WindowMaster batterier.

Gældende nationale forskrifter skal overholdes i forbindelse med installation og brug samt ved bortskaffelse af batterierne.

FORSIGTIG: DER ER EKSPLOSIONSFARE; HVIS BATTERIERNE UDSKIFTES MED FORKERT TYPE.

Vi anbefaler at centralens software opdateres ved den årlige kontrol af centralen!

Forventet minimum levetid for FlexiSmoke™ er 10år eksklusiv batterierne, se ovenfor.

FORSIGTIG: for at forhindre at en fejlagtig aktivering frakobles de pyrotekniske detonatorkabler, inden der udføres vedligeholdelsesarbejde. Husk at tilslutte enheden igen, når vedligeholdelsesarbejdet er afsluttet.

23.1 Serviceaftale

WindowMaster tilbyder serviceaftale for vedligeholdelse af brandventilationsanlægget, således at det lovpligtige årlige eftersyn overholdes.

Kontakt vor serviceafdeling for yderligere information: **Tlf. 45 67 04 32 eller service.dk@windowmaster.com**

23.2 Udskiftning af modulerne

23.2.1 Udskiftning af 5PS, 5IO og 5UM modulerne

1. Afbryd for 230 V og batterierne.
2. Afvent at displayet er helt slukket og afmonter så modulet.
3. Isæt erstatningsmodulet.
4. Tænd for 230 V og tilslut batterierne.
5. Systemet er klar igen efter ca. 2 sekunder.

23.2.2 Udskiftning af 5MC modulet

1. Foretag back-up af konfigurationer på USB stick (anbefalet) eller det indbyggede SD-kort og noter CAN-adr. se evt. afsnit 0 og 14.17.
2. Afbryd for 230 V og batterierne.
3. Afvent at displayet er helt slukket og afmonter så modulet.
4. Isæt 5MC erstatningsmodulet.
5. Isæt USB stick'en eller SD kortet fra det gamle 5MC modul i det nye modul.
6. Tænd for 230 V og tilslut batterierne.
7. Indtast CAN-adresse.
8. Load parametre fra USB stick / SD kort.
9. Systemet er klar igen efter ca. 2 sekunder.

Hvis 5MC modulet, der skal udskiftes, er helt uden funktion, gå da direkte til pkt. 2.

Hvis der ikke eksisterer en back-up af konfigurationerne, skal disse indtastes manuelt.

Derfor anbefales det at der gemmes en back-up, på usb-stik (anbefalet) alternativt det indbyggede SD-kort, når centralen kører, se evt. afsnit 0 og 14.17.

24 Komponenterklæring og EN-certifikat

Centralerne er fremstillet og testet i henhold til de europæiske retningslinjer.

Det samlede system må først tages i brug, når der er udfærdiget en overensstemmelseserklæring for det samlede system.

CE-erklæringen og EN-certifikat er vedlagt centralen som separate dokumenter.