

WMB 811-n / 812-n

**WINDOW
Master®**
Fresh Air. Fresh People.

EN Espagnolette actuator

Installation instruction. Read this installation instruction carefully before proceeding and keep for future reference.
(Translated text)

DE Verriegelungsantrieb

Montageanleitung. Vor Montagebeginn bitte sorgfältig diese Montageanleitung lesen und für spätere Verwendung aufbewahren. (Übersetzer Text)

DK Paskvil-/låsomotor

Monteringsvejledning. Læs denne monteringsvejledning grundigt igennem før montering. Vejledningen bør gemmes. (Original tekst)

1. Size

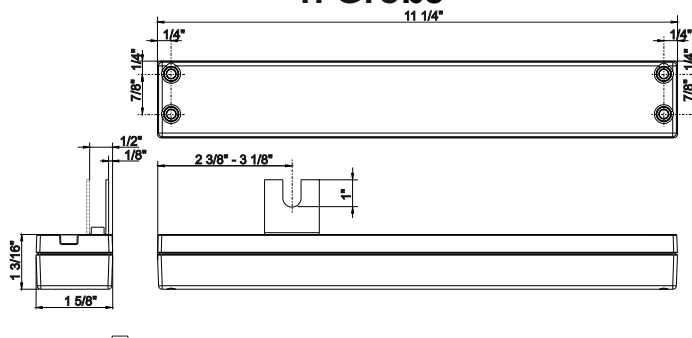

1. Größe

1. Størrelse

2. Operation of windows 2. Bedienungen von Fenstern 2. Betjening af vinduer

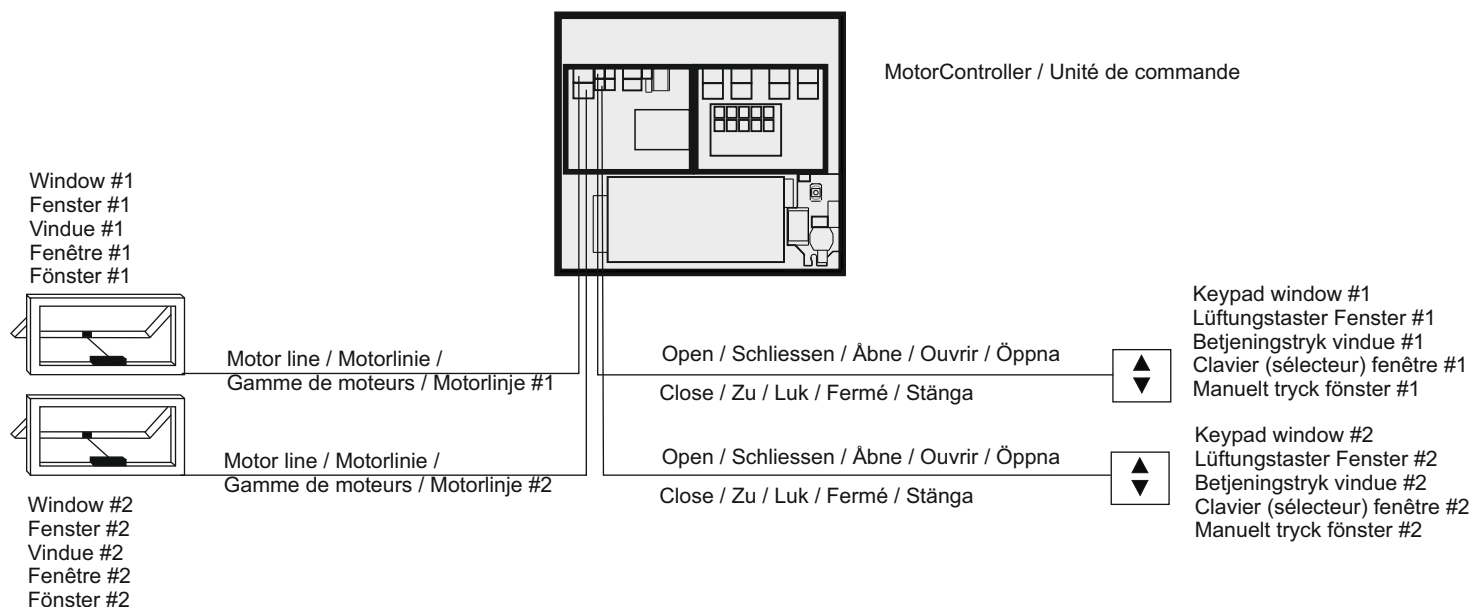

3. Locking direction

3. Schließrichtung

3. Lukkeretning

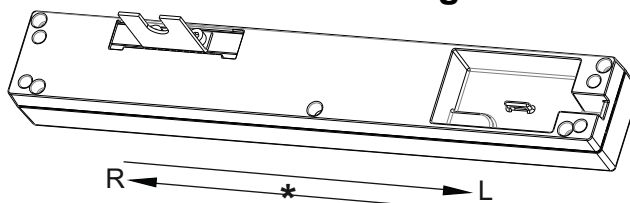

*Locking direction: L = left / R = right

WMB 81x-x L
When mounted on the sash -
locking to the left (seen from the inside)

WMB 81x-x R
When mounted on the sash -
locking to the right (seen from the inside)

*Schließrichtung: L = links / R = rechts

WMB 81x-x L
Wenn montiert an den Flügel -
verriegelung nach links (von innen gesehen)

WMB 81x-x R
Wenn montiert an den Flügel-
verriegelung nach rechts (von innen gesehen)

*Lukkeretning: L = venstre / R = højre

WMB 81x-x L
Ved montage på ramme -
lukning mod venstre (set indefra)

WMB 81x-x R
Ved montage på ramme -
lukning mod højre (set indefra)

4. Mounting suggestion

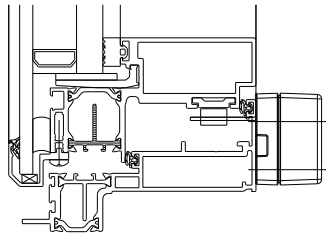

4. Montagevorschlag

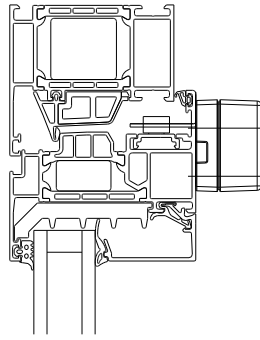

4. Monteringsforslag

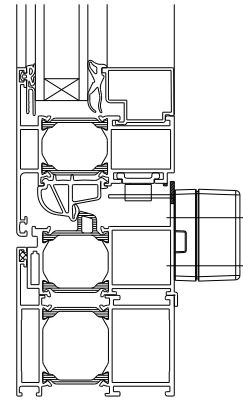

5. Connection

Cable connection in the actuator cavity.
Permitted voltage drop in the actuator cable is max. 2V.
When MotorLink® max. 164' 1/2" cable.

Europe

For connection use WindowMaster standard WLL extention cable (to be ordered seperately).

If the chain actuator is used in connection with smoke ventilation, the plugs mounted are to be cut off, and replaced by plugs/connectors approved for smoke ventilation.

Other countries

For connection use cables and plugs according to National Regulations. In UL 325 Standard conforming installations use wire/cable type Cl2, CL2P, CL2R, Cl2x or equivalent.

Important! According to national regulation, EN 60204-1 and the directive of machinery, the yellow-green cable must not be used for anything else than earth (PE).

Connection of actuators

For connetion to control unit see the Control Unit instruction

5. Anschluss

Kabelanschluss im Hohlraum des Antriebes.
Der zulässige max. Spannungsabfall auf der Motorleitung beträgt 2V.
Bei MotorLink® max. 50m Leitung.

Europa

Als eine weiterführende Leitung/Verlängerung ist eine WLL Standardleitung lieferbar und gesondert bestellt werden.

Wenn der Ketten-antrieb im Zusammen-hang mit RWA verwendet werden soll, sind die montierten Stecker abschneiden, und stattdessen sollen RWA genehmigte Stecker/Muffen verwendet werden.

Anderen Ländern

Für den Anschluss müssen Kabel und Stecker nach die Nationale Richtlinien eingehalten werden. Verwenden Sie in UL 325 Standard - konformen Installationen Kabel vom Typ Cl2, CL2P, CL2R, Cl2x oder gleichwertig.

Wichtig! Nach den nationalen Vorschriften, EN 60204-1 und der Maschinendirektive, darf die grün-gelbe Ader zu keinem anderen Zweck als Erde (PE) verwendet werden.

5. Tilslutning

Kabeltilslutning i hulrum på motor.
Det tilladelige spændingstab på motorledningen må max. være 2V.
Ved MotorLink® max. 50m kabel.

Europa

Forlænger kabel WLL kan leveres som standardvare og skal bestilles separat.

Såfremt kædemotor anvendes i forbindelse med brandventilation, skal de fabriksmonterede stik klippes af, og der skal i stedet anvendes stik/muffer godkendt til brandventilation.

Andre lande

For tilslutning anvendes kabler og stik iht. de gældende nationale regler. Til UL 325 Standard installationer skal bruges kabel typer Cl2, CL2P, CL2R, Cl2x eller tilsvarende.

Vigtigt! I henhold til stærkstrømsreglementet, DS EN 60204-1 og maskindirektivet må den gulgrønne beskyttelsesleder ikke anvendes til andet end jord (PE).

Verbindung von Antrieben

Für den Anschluss an die Steuereinheit siehe Steuereinheitanleitung

Tilslutning af motorer

For tilslutning til styreenhed se styreenhedsvejledningen

		Cable colour Kabelfarbe Kabelfarbe		
		WH WS HV	GR	BR
±24VDC WMB 811-1 Single	Open Auf Abn	+	Maintenance cable	
±24V DC WMB 811-2/812-2 Synchro			Sync	-
MotorLink® WMB 811-n/812-n	*		ML- comm	

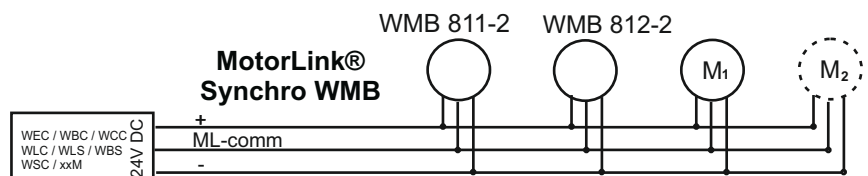
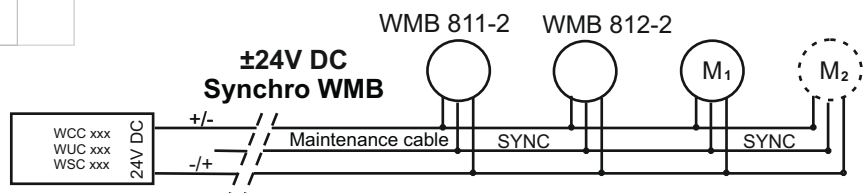
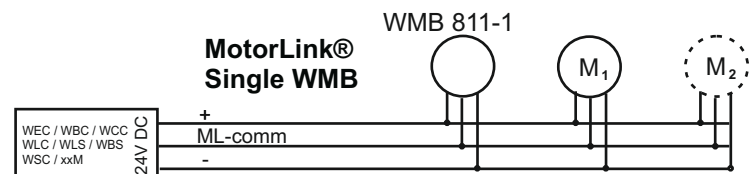
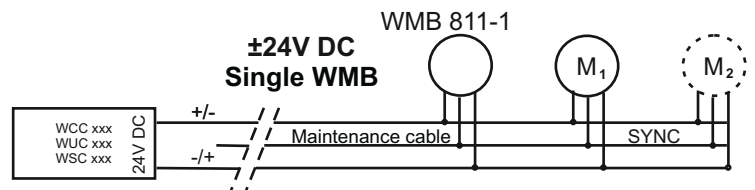

Explanation of words	Worterklärung	Ordforklaring
Maintenance cable		
When ±24V DC actuators DO NOT connect the cable to the control unit. The cable can be used for maintenance.	Bei ±24V DC Antrieben werden das Kabel NICHT zu der Stromversorgung angeschlossen. Das Kabel kann in Verbindung mit Service verwendet werden.	Ved ±24V DC motorer tilsluttes kablet IKKE strømforsyningen. Kablet kan anvendes ifbm. service.
SYNC		
Synchronization communication	Synchronisations-Kommunikation	Synkroniserings-kommunikation
*		
Depending on ML-comm	Abhängig von ML-comm	Afhængig af ML-comm
ML-comm		
MotorLink® communication from WEC / WBC / WLC / WLS / WBS / WSC xxM	MotorLink® Kommunikation mit WEC / WBC / WLC / WLS / WBS / WSC xxM	MotorLink® kommunikation med WEC / WBC / WLC / WLS / WBS / WSC xxM

6. Initialisation

± 24V Single / Synchro

- 1 Activate the actuator/actuators shortly by turns in the OPEN/CLOSE directions until the actuator/actuators operate/operates.
- 2 The actuator/actuators is/are now ready for calibration.

MotorLink® Single / Synchro

- 1 Turn of the power supply.
- 2 Connect the actuator/actuators.
- 3 Turn on the power supply.
- 4 When the green "STATUS" LED is on the respectively WEA printed circuit board in the MotorController lights, the actuator/actuators is/are ready for calibration.

6. Initialisieren

± 24V Single / Synchro

- 1 Den Antrieb/die Antriebe kurz abwechselnd in der öffnen/schliessen Richtung aktivieren bis der Motor/die Motoren wieder laufen.
- 2 Der Antrieb/die Antriebe ist/sind nun bereit zum Kalibrieren.

MotorLink® Single / Synchro

- 1 Den Strom ausschalten.
- 2 Den Antrieb/die Antriebe anschliessen.
- 3 Die Stromversorgung einschalten.
- 4 Wenn die grüne „Status“-LED auf der zugehörigen WEA Multiplatine im MotorController leuchtet, ist/sind der/die Antrieb/Antriebe bereit zum kalibrieren.

6. Initialisering

± 24V Single / Synchro

- 1 Aktiver motoren/motorene kortvarigt skiftevis i ÅBN-/LUK-retningen indtil motoren/motorene begynder at køre.
- 2 Motoren/motorene er nu klar til kalibrering.

MotorLink® Single / Synchro

- 1 Sluk for strømforsyningen.
- 2 Tilslut motor/motorene.
- 3 Tænd for strømforsyningen.
- 4 Når den grønne "STATUS"-LED på det tilhørende WEA-printkort i MotorControllern lyser, er motoren/motorene klar til kalibrering.

7. Calibration

- 1 The window actuator/actuators (the actuator that opens and closes the window) is/are to be calibrated to find the point zero when the window is closed. Calibration of the chain position Point zero has to be determined before using the actuators for the first time and when replacing an actuator.
- 2 Connect the window actuator/actuators and the WMB espagnolette to the power supply
- 3 Close the window.
Due to the build-in function that reduces the risk of entrapment the actuator/actuators will sometimes automatically opens approx. 1 15/16" when closing. Open the window a few more millimetres (NEVER OPEN COMPLETELY!) and then close it. Repeat this (sometimes up to 3-5 times) until the window remains closed. The window actuator/actuators is/are now calibrated.
- 4 The window actuator/actuators now allows/allow the WMB locking actuator/actuators to lock the window.
- 5 The WMB espagnolette/espagnolettes will move the locking system to locked position within a movement on 11/16". Secure that the bracket system can easily move within the 11/16" stroke.

7. Kalibrieren

- 1 Der Fensterantrieb (der Antrieb, der das Fenster öffnet und schließt) muss bei geschlossenem Fenster auf seinen Null-Punkt kalibriert werden. Die Kalibrierung ist vor der Anwendung des Antriebs sowie beim Austausch der Antriebe festzulegen.
- 2 Der WMB-Verriegelungsantrieb und der Fensterantrieb wird an der Stromversorgung angeschlossen.
- 3 Das Fenster wird geschlossen. Der Fensterantrieb hat eine eingebaute Klemmschutzfunktion. Diese Klemmschutzfunktion kann verursachen, dass sich das Fenster beim Schließen wieder bis zu 5cm öffnet. Sollte dies vorkommen, dann öffnen Sie das Fenster ein paar Millimeter (NIE GANZ ÖFFNEN) und schließen es wieder. Es kann notwendig sein, dass Sie dieses 3-5Mal wiederholen müssen, bis das Fenster geschlossen bleibt. Der Fensterantrieb ist dann kalibriert.
- 4 Bei geschlossenem Fenster wird jetzt die Freigabe an den WMB-Verriegelungsantrieb gegeben, dass das Fenster verriegelt werden kann.
- 5 Der Verriegelungsantrieb wird das Verriegelungssystem mit einer Hublänge von 18mm verriegeln. Es muss sichergestellt werden, dass sich das Verriegelungssystem frei innerhalb der Hublänge vom WMB-Verriegelungsantrieb bewegen kann.

7. Kalibrering

- 1 Vinduesmotoren/-motorene (motoren der åbner og lukker vinduet) skal kalibreres, så den/de har nulpunkt ved lukket vindue. Nul-punkts-sætning udføres inden ibrugtagning samt ved motorskift.
- 2 Vinduesmotoren/-motorene forbindes sammen med WMB-låsemotoren/-motorene til strømforsyningen.
- 3 Vinduet lukkes.
Vinduesmotorens/-motorenes indbyggede klemmsikring kan bevirke, at vinduet under lukning vil åbne ca. 5cm. Åbn vinduet et par millimeter (ALDRIG HELT OP!) og luk vinduet. Det kan være nødvendigt at gentage proceduren op til 3-5 gange før vinduet er helt lukket. Vinduesmotoren/-motorene er nu kalibreret/kalibrerede.
- 4 Vinduesmotoren/-motorene vil nu ved helt lukket vindue tillade WMB-låsemotor/-motorene at låse vinduet.
- 5 WMB låsemotor/-motorene vil køre låsesystemet i låst position med en slaglængde på 18mm.
Det skal sikres, at låsesystemet uhindret kan bevæge sig indenfor inden for WMB låsemotorens/-motorenes slaglængde.



8. Important information

- **Attension!**
Do not connect motor to power supply until installation is complete.
- Electrically operated windows may cause personal injury if body parts are caught within the operating area of the window, please follow the enclosed safety instructions.
- Should not be fitted to a window, which is used for emergency escape/access.
- During side hung installation mount the actuator with the cable end facing upwards, this will increase the pressure force of the chain.
- Make sure that mains voltage is disconnected when cleaning or other maintenance/service of the window is being undertaken, and ensure that it cannot be unintentionally reconnected.
- Window actuators for smoke ventilation: If the window actuator has been exposed to temperatures above 194°F it has to be checked by a WindowMaster technician.
- The actuator is a 24V DC product and must not be connected to the mains voltage, as it thereby will be damaged.
- Make sure that the window is in suitable condition for electric operation.
- It is recommended to grease window hinges at least once a year after installation of the motor unit.
- For safety reasons we recommend to install opening restrictors on bottom-hung windows.
- It is recommended that the system is equipped with a rainsensor.
- This product is maintenance free. we recommend a WindowMaster service contract is taken out to ensure a long term functioning of the system.
- WindowMaster window actuators must only be connected to genuine WindowMaster power supplies. If power supplies other than WindowMaster are used for connection to WindowMaster window actuators then this will invalidate in full any warranty or guarantee for WindowMaster window actuators. WindowMaster take no responsibility for the performance of WindowMaster products or third party products in this instance.
- Cable specifications is a guide only, the overall responsibility resides with the electrical contractor on site.
- Installation must be in accordance with the national electrical regulations.
- Installation in rooms with a high level of humidity must comply with relevant regulations (contact a qualified electrician if necessary).
- Protect against humidity in connection with transportation, storing and installation.
- Operating conditions: Ambient temperature -41°F to +165.2°F, max. 90% relative humidity (not condensating).
- The product must be disposed of in conformity with national regulations for electronic waste and not with usual household waste.
- The packing can be disposed of together with ordinary household waste.
- We reserve the right to make technical changes.
- In case of technical problems, please contact your supplier.

DK	+45 4567 0300
DE	+49 (0) 408 740 9560
UK	+44 (0) 1536 614070
CH	+41 (0) 62 289 22 22
US	+1 650 360 5414
NO	+47 3399 7100
Other markets	+45 4567 0300



8. Wichtige Informationen

- **Körpverletzungsgefahr:**
Der Antrieb darf während der Montage nicht an einer Stromversorgung angeschlossen sein
- Elektrisch betätigte Fenster können Klemmgefahr, für Körperteile welche sich im Funktionsbereich des Fensters befinden, verursachen. Bitte beachten Sie hierzu die mitgelieferte Sicherheitsanweisungen.
- Der Antrieb darf nicht an einem Fenster montiert werden, das als Notausstieg verwendet wird.
- Bei Drehfensterinstallation, montieren Sie den Antrieb mit dem Kabelende nach oben, dieses wird die Druckkraft der Kette erhöhen.
- Bei Reinigung oder Wartung des Fensters ist die Stromversorgung zu unterbrechen, und gegen unbeabsichtigtes Wiedereinschalten abzusichern.
- Für RWA-Fensterantrieb: Falls der Fensterantrieb Temperaturen über 90°C ausgesetzt war, muss er von einem WindowMaster Service-Technikern überprüft werden.
- Der Antrieb ist ein 24 VDC Produkt und darf, um eine Beschädigung zu vermeiden, nicht an eine andere Spannung angeschlossen werden.
- Den für die elektrische Bedienung erforderlichen Zustand des Fensters sicherstellen.
- Es wird empfohlen die Fensterbeschläge einmal im Jahr zu schmieren.
- Aus Sicherheitsgründen empfehlen wir an Kippflügeln Fangscheren einzubauen.
- Es wird empfohlen, einen Regensensor zu montieren.
- Dieses Produkt ist wartungsfrei. Um eine lange Lebensdauer und einwandfreie Funktion des Gesamtsystemes zu gewährleisten, empfehlen wir einen WindowMaster Wartungsvertrag abzuschließen.
- Wir empfehlen, den oder die eingesetzten WindowMaster Fensterantriebe nur mit original WindowMaster Steuereinheiten zu betreiben. Bei Verwendung von Fremdzentralen gewähren keine Garantie.
- Die Kabelspezifikation ist unverbindlich. Die Gesamtverantwortung liegt bei dem Installateur.
- Installation muss in Übereinstimmung mit den nationalen elektrischen Bestimmungen werden
- Bei Montage in Feuchträumen sind die geltenden Bestimmungen einzuhalten. Wenn notwendig wenden sich Sie an einen Elektroinstallateur.
- Bei Transport, Lagerung und Einbau sind die Antriebe gegen Feuchtigkeit zu schützen.
- Umgebungsbedingungen: Umgebungstemperatur -5°C zu +74°C, max. 90% relative Feuchtigkeit (nicht kondensierend).
- Das Produkt ist nach Nationalen Bestimmungen als elektronischer Sondermüll zu entsorgen und darf nicht in den Hausmüll gelangen.
- Die Verpackung kann zusammen mit dem allgemeinen Haushaltsmüll beseitigt werden.
- Technische Änderungen vorbehalten.
- Bei technischen Problemen wenden Sie sich bitte an Ihren Lieferanten.

info.dk@windowmaster.com
info.de@windowmaster.com
info.uk@windowmaster.com
info.ch@windowmaster.com
info.us@windowmaster.com
info.no@windowmaster.com
info.dk@windowmaster.com



8. Vigtig information

- **Fare for legemsbeskadigelse:**
Motoren må ikke være tilsluttet spænding under selve montagen.
- Elbetjente vinduer kan indebære klemningsrisiko for legemsdele, der befinder sig inden for vinduets funktionsområde, se venligst vedlagte sikkerhedsfolder.
- Bør ikke monteres på et vindue der benyttes som nødudgang.
- Ved sidehængt montage monteres motoren med kabelindføringsenden op ad for at forøge trykstyrken på kæden.
- Ved pudsning eller anden vedligeholdelse/service af vinduet/tilbehøret skal netspænding afbrydes, og det skal sikres, at den ikke uforvarende kan genindkobles.
- Brandventilationsmotorer: Hvis vinduesmotorerne har været udsat for temperaturer over 90°C, skal den serviceres af WindowMaster.
- Motoren er et 24V DC produkt og må ikke tilsluttes netspænding, da den derved bliver ødelagt.
- Sørg for, at vinduet er i en stand, der gør det velegnet til elektrisk betjening.
- Det anbefales, at vinduets beslag smøres mindst én gang årligt.
- Af hensyn til sikkerheden anbefales det ved kippvinduer at montere sikkerhedsbeslag.
- Det anbefales at montere en regnsensor på systemet.
- Dette produkt er vedligeholdelsesfrit. Det anbefales at tegne en WindowMaster serviceaftale for at sikre en lang levetid samt en upåklagelig funktion af det samlede system.
- Det anbefales, at WindowMaster vinduesåbnere tilkobles originale WindowMaster styreenheder. Hvis styreenheder fra anden leverandør tilkobles WindowMaster vinduesåbnere bortfalder WindowMasters garantiforpligtelse, og det er følgende op til andre at sikre sig, at kombinationen af produkter fra forskellige leverandører fungerer problemfrit og efter hensigten.
- Kabelspecifikationen er vejledende. Det overordnede ansvar ligger hos installatøren.
- Installation skal ske iht. gældende nationale regler.
- Montering i rum med høj fugtighed skal følge relevante regulativer (Kontakt om nødvendigt en autoriseret elektriker).
- Beskyt imod fugt i forbindelse med transport, opbevaring og indbygning.
- Motorens arbejdsområde: -5°C til +74°C, i maks. 90% fugtighed (ikke kondenserende).
- Elektriske produkter må ikke smides ud med almindeligt husholdningsaffald, men skal bortskaffes i henhold til nationale regler for elektronisk affald.
- Emballagen kan bortskaffes sammen med almindeligt husholdningsaffald.
- Der tages forbehold for tekniske ændringer.
- Ved tekniske problemer kontakt venligst Deres leverandør.



WMB 811-n / 812-n

**WINDOW
Master®**
Fresh Air. Fresh People.

FR Commande de verrouillage

Consignes d'installation. Lire attentivement les consignes d'installation avant de commencer et les conserver pour consultation future.
(Texte traduit)

SV Spanjolet / låsmotor

Monteringsinstruktion. Läs igenom instruktionerna noga innan du påbörjar monteringen. Spara denna instruktion.
(Översatt text)

1. Dimensions

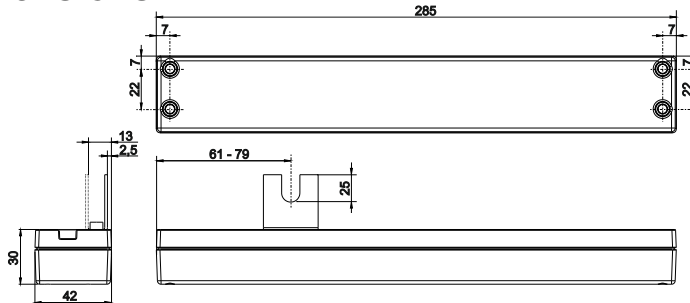

1. Storlek

2. Fonctionnement des fenêtres

2. Manövrering av fönster

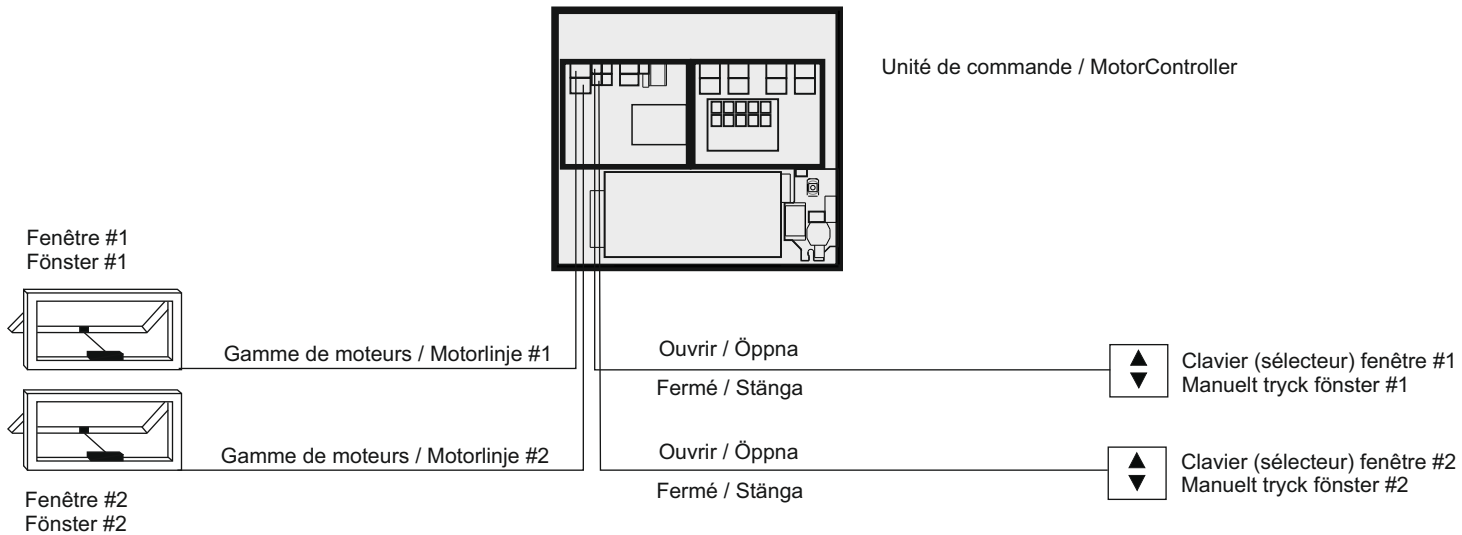

3. Direction de blocage

3. Låsriktning

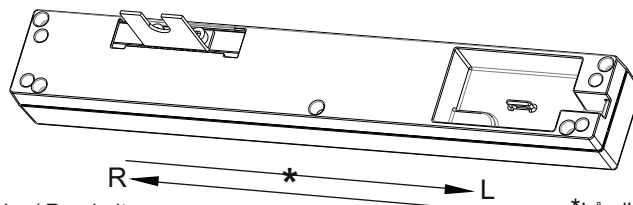

*Direction de blocage : L = gauche / R = droite

WMB 81x-x L
Lorsqu'il est monté sur le châssis -
bloquer vers la gauche (vu depuis l'intérieur)

WMB 81x-x R
Lorsqu'il est monté sur le châssis
bloquer vers la droite (vu depuis l'intérieur)

*Låsriktning: L = vänster / R = höger

WMB 81x-x L
Vid montering på karm -
låsning mot vänster (sett inifrån)

WMB 81x-x R
Vid montering på karm -
låsning mot höger (sett inifrån)

4. Suggestion de fixation

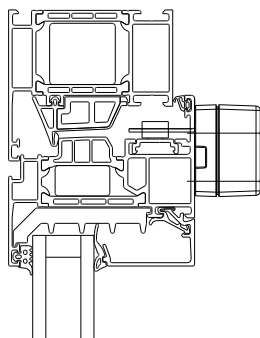
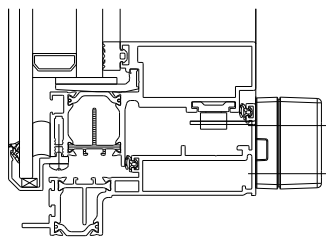

4. Monteringsförslag

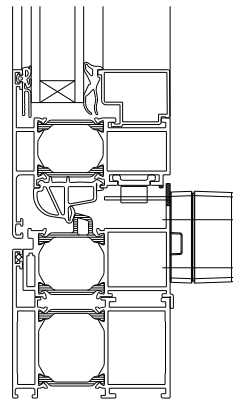

5. Connexion

Câble de connexion dans la cavité du moteur

La baisse de tension autorisée dans le câble d'actionneur est de 2V maximum.

Quand MotorLink® max. 50m câblage.

L'Europe

Une rallonge WLL est disponible en tant que produit standard et doit être commandé séparément.

Si l'actionneur à chaîne est utilisé en liaison avec l'évacuation de fumée, les prises montées doivent être isolées et remplacées par des prises/des connecteurs homologués pour l'évacuation de fumée.

D'autres pays

Pour utiliser le câble de raccordement et connecteur selon la réglementation nationale applicable. Dans les installations conformes UL 325 Standard, utiliser un câble de type CI2, CL2P, CL2R, CI2x ou équivalent.

Important! Conformément à la réglementation nationale en vigueur, EN 60204-1 et la directive des machines, le câble jaune-vert ne doit pas être utilisé pour autre chose que la terre (PE).

Connexion des actionneurs

Pour la connexion de la unité de commande voir la unité de commande-instruction

		Couleur des câbles Kabelfärg		
		Blanc Vit	Vert Grön	Brun
±24VDC WMB 811-1 Simple/single	ouvrir öppna	+	Maintenance cable	-
±24VDC WMB 811-2/812-2 Synchro/Synkro			Sync	
MotorLink® WMB 811-n/812-n	*		ML- comm	

5. Anslutning

Kabelanslutning i motorens hålrum.

Tillåten spänningsförlust för motorledningen är max. 2 V.
När MotorLink® max. 50m kabel.

Europa

Förlängningskabel kan levereras som standardvara (WLL-kabel) och måste beställas separat.

Om kedjemotorn används tillsammans med brandventilation måste de förmonterade kontaktorna klippas loss. Använd i stället anslutningar godkända för brandventilation.

Övriga länder

För anslutning använder kabeln och kontakten i enlighet med gällande nationella bestämmelser. I UL 325 Standard installationer använd kabel typ CI2, CL2P, CL2R, CI2x eller motsvarande.

Viktig! Enlighet med nationell lagstiftning, EN 60204-1 och direktivet om maskiner måste gulgrön kabel inte användas för något annat som jord (PE).

Anslutning av motorer

För anslutning till styrenhet se styrenhetvägledningen

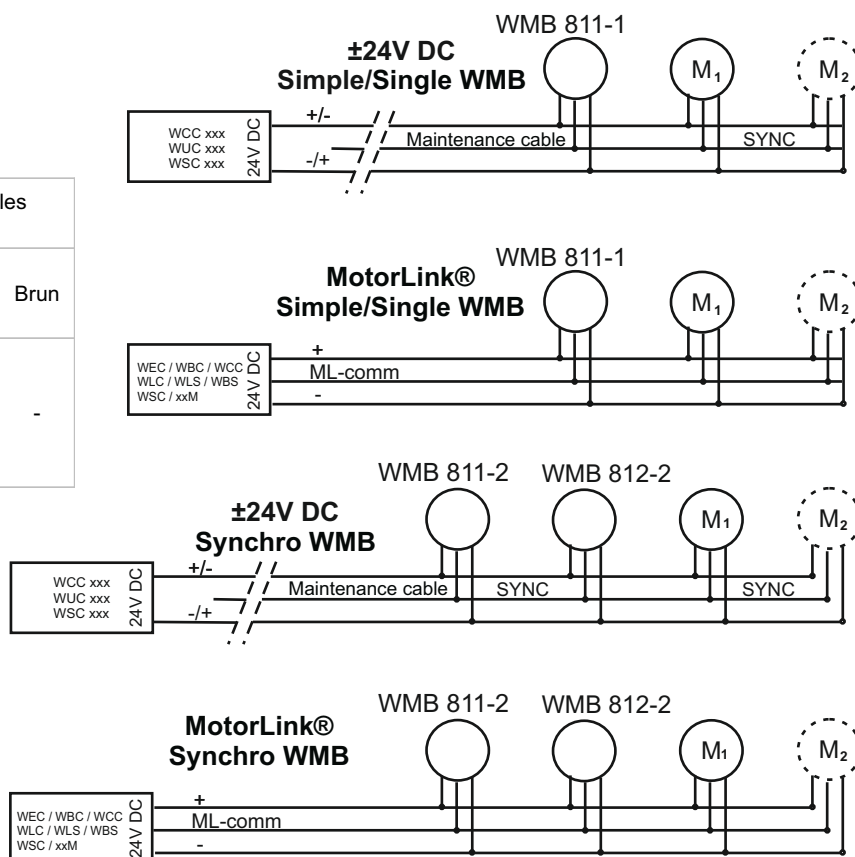

Explication des termes		Ordförklaring
	Maintenance cable	
Actionneurs ±24V DC : NE PAS connecter le câble à l'unité de commande. Le câble peut être utilisé pour la maintenance.		För ±24V DC-motorer ska kabeln INTE anslutas till strömförsörjningen. Kabeln kan användas vid underhåll och service.
	SYNC	
Communication de synchronisation		Synkroniseringskommunikation
	*	
Selon ML-comm		Beroende på ML-comm
	ML-comm	
La communication MotorLink® provenant de WEC / WBC / WLC / WLS / WBS / WSC xxM		MotorLink®-kommunikation från WEC / WBC / WLC / WLS / WBS / WSC xxM

6. Initialisation

±24V Simple / Synkro

- 1 Activer brièvement l'actionneur/les actionneurs tout à tour dans les directions d'OUVERTURE/FERMETURE jusqu'à ce que l'actionneur/les actionneurs fonctionne/fonctionnent.
- 2 L'actionneur/les actionneurs est/sont maintenant prêt(s) pour l'étalonnage

MotorLink® Simple / Synkro

- 1 Couper l'alimentation électrique.
- 2 Brancher l'actionneur/les actionneurs.
- 3 Mettre en marche l'alimentation électrique.
- 4 Lorsque la diode électroluminescente "STATUS" verte est allumée sur la carte à circuit imprimé WEA associée des voyants MotorController, l'actionneur/les actionneurs est/sont prêts pour l'étalonnage.

7. Etalonnage

- 1 L'actionneur/les actionneurs de fenêtre (actionneur qui sert à ouvrir et fermer la fenêtre) est/sont étalonnés de manière à trouver le point zéro lorsque la fenêtre est fermée. Le point zéro doit être déterminé avant d'utiliser les actionneurs pour la première fois et lors du remplacement d'un actionneur.
- 2 Raccorder l'actionneur/les actionneurs de fenêtre et l'espagnolette WMB à l'alimentation électrique.
- 3 Fermer la fenêtre.
En raison de la fonction intégrée qui permet de réduire le risque de piégeage, l'actionneur/les actionneurs s'ouvriront parfois automatiquement d'environ 5 cm au moment de la fermeture.
Ouvrir la fenêtre de quelques millimètres de plus (NE JAMAIS L'OUVRIRE COMPLETEMENT !) puis la fermer.
Répéter cette opération (parfois jusqu'à 3 à 5 fois) jusqu'à ce que la fenêtre reste fermée. L'actionneur/les actionneurs de fenêtre est/sont à présent étalonné(s).
- 4 L'actionneur/les actionneurs de fenêtre permet/permettent à présent à l'actionneur/aux actionneurs de blocage WMB de bloquer la fenêtre.
- 5 Le/les commande de verrouillage WMB déplaceront le système de blocage en position bloquée en effectuant un mouvement de 18 mm max. S'assurer que le système de support peut facilement se déplacer sur la course de 18 mm.

6. Initiering

±24V Simple / Synkro

- 1 Aktivera motorerna (en eller två) helt kort och växla mellan ÖPPNA/STÄNG tills motorn/motorerna börjar gå.
- 2 Du kan nu kalibrera motorn/motorerna.

MotorLink® Simple / Synkro

- 1 Stäng av strömförsörjningen.
- 2 Anslut motorn/motorerna.
- 3 Slå på strömförsörjningen.
- 4 När den gröna "STATUS"-lampan på det tillhörande WEA-kretskortet i motorstyrenheten lyser, då kan motorn/motorerna kalibreras.

7. Kalibrieren

- 1 Fönstermotorerna (en eller två) som öppnar och stänger fönstret måste kalibreras, så att nollpunkten ställs in för stängt fönster. Nollpunkten måste ställas in innan användning samt vid motorbyte.
- 2 Fönstermotorn/-motorerna kopplas tillsammans med WMB-låsmotorn/låsmotorerna till strömförsörjningen.
- 3 Fönstret stängs.
Motoms/motoremas inbyggda klämskydd kan göra att fönstret under pågående stängning i stället öppnas ca 5 cm. Öppna i så fall fönstret ett par millimeter (ÖPPNA ALDRIG HELT) och stäng det sedan. Du kan behöva upprepa detta 3–5 gånger innan fönstret är helt stängt.
Fönstermotorn/-motorerna är nu kalibrerade.
- 4 Fönstermotorn (en eller två) kommer när fönstret är helt stängt att tillåta att WMB-låsmotorn (en eller två) låser fönstret.
- 5 WMB-låsmotorn/låsmotorerna kör låssystemet till låst position med en slaglängd på 18 mm.
En kontroll måste göras så att låssystemet obehindrat kan röra sig inom slaglängden för WMB-låsmotorn/låsmotorerna.



8. Informations importantes

- **Attention !** Ne pas raccorder le moteur à l'alimentation électrique tant que l'installation n'est pas terminée.
- Les fenêtres électriques peuvent provoquer des blessures corporelles. Si des parties du corps sont coincées dans la zone de manœuvre de la fenêtre, veuillez suivre les consignes de sécurité ci-jointes.
- Ne doit pas être installé sur une fenêtre qui est utilisée pour une évacuation/un accès d'urgence.
- Lors d'une installation à suspension latérale, monter l'actionneur avec l'extrémité du câble orientée vers le haut, ceci permettra d'augmenter la force de pression de la chaîne.
- S'assurer que la tension de secteur est déconnectée lors du nettoyage ou pendant d'autres opérations de maintenance/d'entretien de la fenêtre et s'assurer qu'elle ne peut pas être rebranchée par inadvertance.
- Actionneurs de fenêtre pour l'évacuation de fumée : si l'actionneur de fenêtre a été exposé à des températures supérieures à 90°C, il doit être vérifié par un technicien WindowMaster.
- L'actionneur est un produit fonctionnant sur 24 Vdc et ne doit pas être branché sur le secteur, sous peine d'être endommagé.
- S'assurer que la fenêtre est dans un état approprié pour un fonctionnement électrique.
- Il est recommandé de graisser les charnières de la fenêtre au moins une fois par an après l'installation de l'élément moteur.
- Pour des raisons de sécurité, nous recommandons d'installer des limiteurs d'ouverture sur les fenêtres à soufflet.
- Il est recommandé d'équiper le système d'un capteur de pluie.
- Ce produit est exempt d'entretien. Nous vous recommandons de souscrire un contrat d'entretien WindowMaster pour garantir une longue durée de vie et un fonctionnement fiable du système.
- Les actionneurs de fenêtres WindowMaster ne doivent être branchés qu'à des alimentations électriques WindowMaster d'origine. L'utilisation d'alimentations électriques autres que WindowMaster pour le branchement à des actionneurs de fenêtre WindowMaster entraînera l'annulation totale de la garantie des actionneurs de fenêtre WindowMaster. WindowMaster n'est dans ce contexte en aucun cas responsable de la performance des produits WindowMaster ou de produits provenant de tiers.
- Spécifications des câbles sont à titre indicatif. La responsabilité globale incombe à l'installateur.
- L'installation doit être réalisée conformément à la réglementation électrique nationale.
- L'installation dans des pièces à niveau d'humidité élevé doit se conformer aux réglementations concernées (contacter un électricien qualifié si nécessaire).
- Assurer la protection contre l'humidité lors du transport, du stockage et de l'installation.
- Conditions opérationnelles : température ambiante 5°C à +74°C, 90 % d'humidité relative max. (sans condensation).
- Le produit doit être mis au rebut en conformité avec la réglementation nationale régissant les déchets électroniques et non pas les déchets domestiques habituels.
- L'emballage doit être mis au rebut avec les déchets domestiques ordinaires.
- Nous nous réservons le droit d'apporter des modifications techniques.
- En cas de problèmes techniques, veuillez contacter votre fournisseur.



8. Viktig information

Risk för allvarig personskada:

- Motorn får inte vara ansluten till strömförsörjningen under pågående montering.
- Elmanövrerade fönster kan innebära klämrisk för kroppsdelar som befinner sig inom fönstret rörelseområde. Mer information finns i bifogad säkerhetsbroschyr.
 - Bör inte monteras på fönster som används som nödutgång.
 - Vid sidohängd montering ska motorn placeras med kabelinföringsänden uppåt, för att öka tryckeffekten från kedjan.
 - Vid fönstervätt eller annat underhåll av fönster/tillbehör måste strömförsörjningen brytas och säkras mot oavsiktlig återinkoppling.
 - Brandventilationsmotorer: Om fönstermotorerna har utsatts för temperaturer över 90°C måste WindowMaster utföra service av dem.
 - Motorn är en 24 VDC-produkt och får inte anslutas till det vanliga elnätet eftersom den i så fall blir förstörd.
 - Se till att fönstret är i sådant skick att det lämpar sig för elmanövrering.
 - Vi rekommenderar att fönsterbeslagen smörjs minst en gång per år.
 - Av säkerhetsskäl rekommenderar vi att säkerhetsbeslag monteras på vippfönster.
 - Vi rekommenderar att en regnsensor monteras på systemet.
 - Denna product er underhållsfritt. Vi rekommenderar att ett serviceavtal tecknas med WindowMaster för att säkra en lång livslängd och problemfri funktion av det hela systemet.
 - Vi rekommenderar att WindowMaster-fönsteröppnare endast ansluts till äkta WindowMaster-styrenheter. Om styrenheter från annan leverantör ansluts till WindowMaster-fönsteröppnare, upphör WindowMasters garanti att gälla och det är därefter inte WindowMasters ansvar att se till att kombinationen av produkter från olika leverantörer fungerar problemfritt och ändamålsenligt.
 - Kabel specifikation är vägledande. Det övergripande ansvaret ligger hos installatören.
 - Installation skall göras i enlighet med de nationella elektriska föreskrifter
 - Montering i rum med hög luftfuktighet måste ske i enlighet med relevanta regelverk (kontakta vid behov en behörig elektriker).
 - Skyddas mot fukt i samband med transport, förvaring och inbyggnad.
 - Motorns arbetsområde: 5 °C till +74 °C, högst 90 % luftfuktighet (ej kondenserande).
 - Elektriska produkter får ej kasseras tillsammans med vanligt hushållsavfall, utan måste överlämnas till återvinningscentralens särskilda inlämning för elektriskt och elektroniskt avfall.
 - Emballaget kan slängas tillsammans med det vanliga hushållsavfallet.
 - Med förbehåll för eventuella tekniska ändringar.
 - Vid tekniska problem, kontakta leverantören.

DK	+45 4567 0300
DE	+49 (0) 408 740 9560
UK	+44 (0) 1536 614070
CH	+41 (0) 62 289 22 22
US	+1 650 360 5414
NO	+47 3399 7100
Other markets	+45 4567 0300

info.dk@windowmaster.com
 info.de@windowmaster.com
 info.uk@windowmaster.com
 info.ch@windowmaster.com
 info.us@windowmaster.com
 info.no@windowmaster.com
 info.dk@windowmaster.com

